



Myčka na nádobí

Návod k použití

GNF 51031 X

CZ

www.grundig.com

FOR A GOOD REASON

GRUNDIG

Myčka na nádobí

Návod k použití

GNF 51031 X

CZ

Nejprve si přečtěte tento návod k použití!





Vážený zákazníku,

Děkujeme, že jste si vybral produkt Grundig. Doufáme, že budete se službami produktu, který je charakteristický vysokou kvalitou a špičkovými technologiemi, spokojeni. Před použitím produktu si pečlivě přečtěte celý návod k použití i všechny ostatní doprovodné dokumenty a uschovejte si je nahlédnutí v budoucnu. Pokud předáte produkt někomu dalšímu, předejte mu zároveň i tento návod k použití. Řiďte se všemi varováními a pokyny uvedenými v tomto návodu k použití.

Pamatujte, že informace v tomto návodu k použití platí i pro některé další modely. Rozdíly mezi jednotlivými modely budou zmíněny v návodu.

Vysvětlení symbolů

V tomto návodu k použití se používají následující symboly:

	Důležitá informace nebo užitečné tipy týkající se použití.
	Varování před nebezpečnými situacemi, jež mohou ohrozit život a majetek.
	Varování před nebezpečím úrazu elektrickým proudem.
	Obalové materiály produktu jsou vyrobeny z recyklovatelných materiálů v souladu s našimi národními ekologickými směrnici.

Nelikvidujte obalový materiál společně s komunálním či jiným odpadem. Vezměte jej na sběrné místo obalových materiálů určené místními úřady.

**1 POKYNY PRO BEZPEČNOST
A PROSTŘEDÍ 4**

Obecná bezpečnost.....	4
Zamýšlené použití.....	4
Bezpečnost dětí	5
Likvidace obalového materiálu	5
Přeprava produktu	5
Shoda se směrnicí OEEZ a likvidace odpadního produktu.....	6
Shoda se směrnicí RoHS.....	6
Informace o balení	6

2 MYČKA 7

Přehled.....	7
Ventilátorový vysoušecí systém	8
Technické údaje	8

3 INSTALACE 9

Správné umístění instalace.....	9
Připojení zdroje vody	9
WaterProtect+	10
Připojení k odtoku	10
Nastavení nožek.....	11
Elektrické připojení	11
První použití.....	11

4 PŘÍPRAVA 12

Tipy pro úsporu energie.....	12
Systém pro změkčení vody	12
Nastavení systému pro změkčení vody	12
Přidávání soli.....	14
Čisticí prostředek	15
Přidávání čistícího prostředku	15
Kombinované tabletové čisticí prostředky	16
Oplachovací prostředek	17
Věci nevhodné k mytí v myčce	18
Umístění nádobí do myčky	18
Sklopné zuby horního koše	20
Výškově nastavitelná přihrádka horního koše.....	20
Koš na příbory	21
Nastavení výšky horního koše.....	21
Sklopné zuby dolního koše.....	22

Dráty na lahve dolního koše.....	22
Lower Basket Glass Holder.....	23
Podpory Tray Wash.....	23
Horní koš na příbory	24

5 OBSLUHA PRODUKTU 25

Tlačítka.....	26
Příprava spotřebiče	26
Výběr programu.....	26
SelfCare.....	28
Doplňkové funkce	28
Programování času mytí.....	28
Spuštění programu	29
Průběh kroků programu	29
Dětský zámek (tlačítko)	30
Zrušení programu	30
Změna doplňkových funkcí.....	30
Nastavení spotřebiče	31
Výstražné zprávy	33
Konec programu	34

6 ÚDRŽBA A ČIŠTĚNÍ 35

Čištění vnějšího povrchu produktu	35
Čištění vnitřního prostoru spotřebiče.....	35
Čištění filtrů.....	35
Čištění filtru hadice	36
Čištění lopatek	37
Dolní lopatka.....	37
Horní lopatka	37
Stropní lopatka.....	38

**7 ODSTRAŇOVÁNÍ
PROBLÉMŮ 39**

Tato část obsahuje bezpečnostní pokyny, které vám pomohou snížit riziko osobního poranění či škod na majetku. Nedodržování těchto pokynů bude mít za následek zrušení platnosti všech záruk.

Obecná bezpečnost

- Nikdy produkt neumísťujte na podlahu s kobercem. Nedostatečné proudění vzduchu pod produktem by způsobilo přehřívání elektrických součástí. To by poté mělo za následek problémy s produktem.
- Nepoužívejte produkt, pokud jsou napájecí kabel či zástrčka poškozeny. Kontaktujte zástupce autorizovaného servisu.
- Zapojte produkt do uzemněné zásuvky chráněné pojistkou vyhovující hodnotám uvedeným v tabulce „Technické údaje“. Nezanedbávejte povinnost mít řádně provedené uzemnění od kvalifikovaného elektrotechnika. Naše společnost neponese žádnou odpovědnost za jakékoli škody, které by mohly nastat v důsledku použití produktu bez uzemnění provedeného v souladu s místními směrnici.
- Zdroj vody a odvodňovací hadice musí být řádně upevněny a nepoškozeny.
- Když se produkt nepoužívá, odpojte jej z elektrické sítě.
- Nikdy produkt neumývejte tak, že na něj nanesete či nalijete

vodu. Mohlo by dojít k úrazu elektrickým proudem.

- Nikdy se nedotýkejte elektrické zástrčky mokřkýma rukama. Nikdy zástrčku neodpojujte ze zásuvky taháním za kabel, vždy uchopte přímo zástrčku.
- Během instalace, údržby, čištění a oprav musí být produkt odpojen od elektrické sítě.
- Instalaci i opravy musí vždy provádět zástupce autorizovaného servisu. Výrobce neponese žádnou odpovědnost za škody, které vzniknou v důsledku činností prováděných neautorizovanými osobami.
- Nikdy v produktu nepoužívejte chemická rozpouštědla. Způsobují riziko výbuchu.
- Když zcela vytáhnete horní a spodní koš, ponesou veškerou váhu košů dvířka produktu. Nezatěžujte dvířka další hmotností, jinak by mohlo dojít k překlopení produktu.
- Dvířka produktu nechávejte otevřená jen během nakládání a vykládání.
- Pokud to není nezbytně nutné, neotevírejte dvířka, když je produkt spuštěný. Budete-li potřebovat dvířka otevřít, dávejte pozor na příval horkých výparů.

Zamýšlené použití

- Tento produkt byl navržen pro domácí použití.
- Slouží pouze k mytí domácího nádobí.

- Tento spotřebič je určen pro použití v domácnosti a podobných prostředích, jako jsou například:
 - kuchyňky pro zaměstnance v obchodech, kancelářích a jiných pracovních prostředích,
 - obytné budovy na statku,
 - hotely, motely a jiná obytná prostředí, kde slouží k použití ze strany klientů,
 - ubytovací zařízení poskytující nocleh se snídaní.
- Používat lze pouze čisticí prostředky, oplachovací prostředky a doplňky bezpečné pro použití v kombinaci s myčkami.
- Výrobce se zřídka jakékoli odpovědnosti za škody vzniklé v důsledku nesprávného použití či přepravy.
- Životnost produktu je 10 let. Během této doby budou k dispozici originální náhradní díly, aby bylo možné produkt řádně používat.
- Tento produkt nesmí používat osoby s fyzickými, smyslovým či duševními poruchami nebo nevyškolené či nezkušené osoby (včetně dětí). Výjimkou jsou případy, kdy na ně dohlíží osoba zodpovídající za jejich bezpečnost a poskytující jim pokyny k použití produktu.

Bezpečnost dětí

- Elektrické produkty jsou pro děti nebezpečné. Při použití produktu udržujte děti mimo jeho dosah. Nenechávejte děti s produktem manipulovat.

- Při odchodu z místnosti, kde je produkt umístěn, nezapomeňte zavřít dvířka produktu.
- Skladujte všechny čisticí prostředky a doplňky na bezpečném místě mimo dosah dětí.

Likvidace obalového materiálu

Obalové materiály jsou pro děti nebezpečné. Udržujte obalové materiály na bezpečném místě mimo dosah dětí.

Obalové materiály produktu jsou vyrobeny z recyklovatelných materiálů. Proveďte jejich řádnou likvidaci a třídění v souladu s pokyny pro recyklaci odpadu. Nevyhazujte je do běžného komunálního odpadu.

Přeprava produktu



Pokud potřebujete produkt přesunout, udržujte při tom produkt ve vzpřímené poloze a držte jej zezadu. Při naklonění produktu dopředu by mohlo dojít k namočení a poškození elektronických dílů.

1. Před přepravou produkt odpojte od elektrické sítě.
2. Odpojte systém přívodu a odvodu vody.
3. Vypusťte z produktu veškerou zbývající vodu.

Shoda se směrníí OEEZ a likvidace odpadního produktu



Tento produkt vyhovuje směrnici EU OEEZ (2012/19/EU). Na tomto produktu je klasifikační symbol pro odpadní elektrická a elektronická zařízení (OEEZ). Tento produkt byl vyroben z vysoce kvalitních dílů a materiálů, jež lze opětovně použít a jsou vhodné pro recyklaci. Na konci životnosti nevyhazujte odpadní produkt do běžného komunálního a jiného odpadu. Vezměte jej do sběrného střediska k recyklaci elektrického a elektronického vybavení. Informace o těchto sběrných střediscích získáte od místních úřadů.

Shoda se směrníí RoHS

Zakoupený produkt vyhovuje směrnici EU RoHS (2011/65/EU). Neobsahuje škodlivé či zakázané materiály uvedené ve směrnici.

Informace o balení

Obalové materiály produktu jsou vyrobeny z recyklovatelných materiálů v souladu s našimi národními ekologickými směrnícemi. Nelikvidujte obalový materiál společně s komunálním či jiným odpadem. Vezměte jej na sběrné místo obalových materiálů určené místními úřady.

2 MYČKA

Přehled

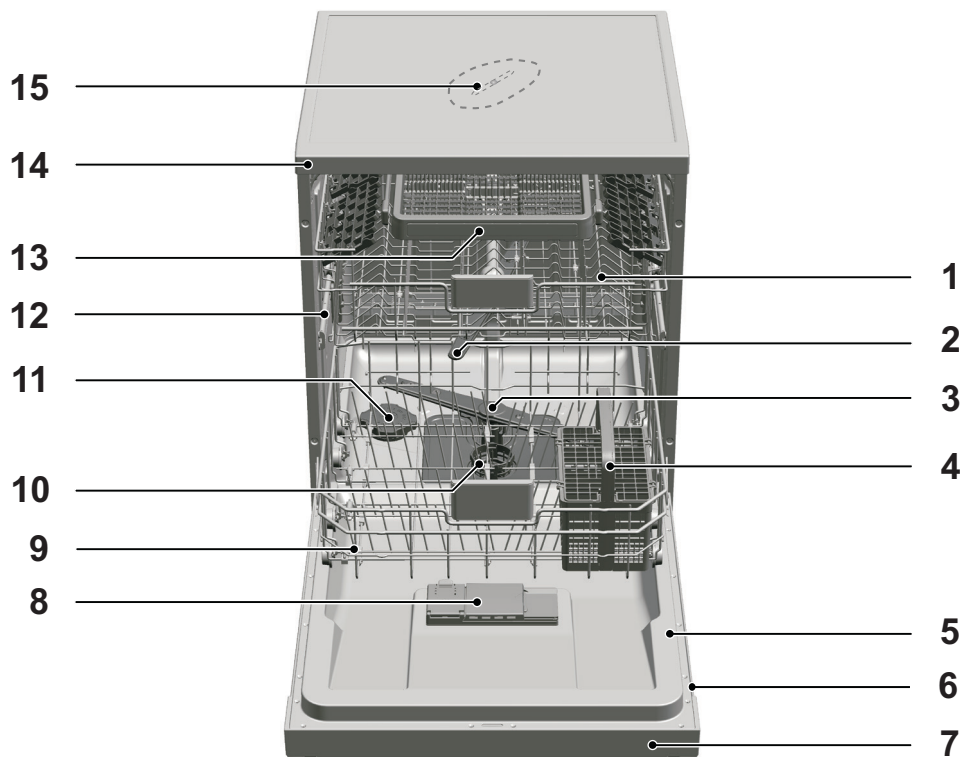

1. Horní koš
2. Horní lopatka
3. Dolní lopatka
4. Košík na příbory
5. Dvířka
6. Klasifikační šítek
7. Ovládací panel
8. Zásobník na čisticí prostředky
9. Dolní koš
10. Filtry
11. Víko zásobníku na sůl
12. Kolečnice horního koše
13. Horní koš na příbory
14. Horní deska (v závislosti na modelu)
15. Stropní lopatka
16. Sušící systém ventilátorů (v závislosti na modelu)

Technické údaje

CE Shoda s normami a testovacími daty / ES prohlášení o shodě

Tento produkt vyhovuje následujícím směrnici ES:
Fáze vývoje, výroby a prodeje tohoto produktu vyhovují bezpečnostním pravidlům obsaženým ve všech směrniciích souvisejících s Evropskou unií.

2014/35/EU, 2014/30/EU, 93/68/EC, IEC 60436/DIN 44990, EN 50242

Příkon	220-240 V, 50 Hz (viz klasifikační štítek)
Celková spotřeba energie	1800-2100 W (viz klasifikační štítek)
Spotřeba energie topného tělesa	1800 W (viz klasifikační štítek)
Celkový proud (závisí na modelu)	10 A (viz klasifikační štítek)
Spotřeba energie odsávacího čerpadla	30 W (viz klasifikační štítek)
Tlak vody	0,3-10 bar (= 3-100 N/cm ² = 0,01 - 1,0 Mpa)



Technické specifikace se mohou bez předchozího upozornění změnit, aby se zlepšila kvalita produktu.



Obrázky v tomto návodu jsou schematické a nemusí přesně odpovídat produktu.



Hodnot uvedených na označení produktu nebo v tištěné dokumentaci k produktu je dosahováno v laboratorních podmínkách na základě příslušných standardů. V závislosti na provozních podmínkách produktu a podmínkách prostředí se tyto hodnoty mohou lišit.

Ventilátorový vysoušecí systém

Ventilátorový vysoušecí systém zajišťuje účinné vysoušení nádobí.

Během fungování ventilátoru je normální, že se ozývají jiné zvuky než při mycím cyklu.

Poznámka pro testovací instituce:

Data nezbytná k provádění testů výkonu budou poskytnuta na vyžádání. Žádosti lze zasílat e-mailem na následující adresu:

dishwasher@standardloading.com

Nezapomeňte v e-mailu kromě kontaktních údajů uvést také kód, sériové číslo a skladové číslo produktu, který má být testován. Kód, sériové číslo a skladové číslo produktu lze najít na typovém štítku na boku dvířek.

3 INSTALACE

Ohledně instalace produktu kontaktujte zástupce nejbližšího autorizovaného servisu. Chcete-li produkt připravit k použití, ujistěte se, že máte k dispozici příslušnou elektrickou síť, přívod vodovodní sítě a systém odvodu vody. Teprve poté kontaktujte zástupce autorizovaného servisu. Pokud tyto systémy nemáte připraveny, kontaktujte kvalifikovaného technika a instalátéra, aby provedl nezbytné úpravy.



Příprava umístění a příprava elektrického systému, vodovodního systému a systému odtoku odpadní vody v místě instalace je povinností zákazníka.



Instalaci a elektrické připojení musí provádět zástupce autorizovaného servisu. Výrobce neponese žádnou odpovědnost za škody, které vzniknou v důsledku činností prováděných neautorizovanými osobami.



Před instalací pohledem zkontrolujte, zda produkt nevykazuje nějaké závady. Pokud ano, neinstalujte jej. Při použití poškozených produktů je ohrožena vaše bezpečnost.



Ujistěte se, že při posouvání produktu na místo po instalaci nebo čištění nedošlo k přehnutí, skřípnutí nebo zmáčknutí hadic pro přívod a vypouštění vody.

Při umísťování produktu dávejte pozor, abyste nepoškodili podlahu, stěny, potrubí atd. Při přesouvání nedržte produkt za dvířka či panel.

Správné umístění instalace

- Umístěte produkt na pevnou a rovnou podlahu, která má dostatečnou nosnou kapacitu. Produkt je třeba nainstalovat na rovný povrch, aby se mohla dvířka pohodlně a bezpečně zavírat.
- Neinstalujte produkt na místa, kde může teplota klesat pod 0 °C.
- Umístěte produkt alespoň 1 cm od hran nábytku.
- Umístěte produkt na pevnou podlahu. Neumisťujte jej na koberec s dlouhým vlasem a podobné povrchy.



Neumisťujte produkt na napájecí kabel.

- Vyberte místo, na kterém bude možné rychle a pohodlně nakládat a vykládat nádobí.
- Nainstalujte produkt na místo v blízkosti vodovodního kohoutku a otvoru pro výtok vody. Při výběru místa instalace vezměte na vědomí to, že se po provedení připojení již nebude měnit.

Připojení zdroje vody



Doporučujeme připojit filtr k přívodu užitkové vody v domě/bytě, aby se zabránilo poškození spotřebiče nečistotami (písek, prach, rez atd.) ze systému městské vody nebo z vašeho vlastního vodního systému a také aby se zabránilo problémům, jako je například žloutnutí či hromadění usazenin na konci mytí.

Povolená teplota vody: až 25 °C

Myčku nepřipojujte k otevřeným teplovodním zařízením nebo průtokovým ohřivačům vody.

- Nepoužívejte v kombinaci s novým produktem starou nebo použitou hadici pro přívod vody. Použijte novou hadici pro přívod vody dodanou s produktem.
- Připojte hadici pro přívod vody přímo k vodovodu. Tlak z vodovodu by měl být minimálně 0,3 a maximálně 10 barů. Pokud tlak vody překročí 10 barů, je třeba mezi díly nainstalovat přetlakový ventil.
- Po provedení připojení zcela otevřete kohouty, čímž ověříte, zda nedochází k únikům vody.



Pomocí šroubovacího konektoru hadice připojte hadici pro přívod vody k vodovodu s vnějším závitem 0,75 palců. V případě potřeby pomocí vložky filtru odfiltrujte usazeniny z potrubí.

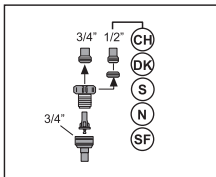
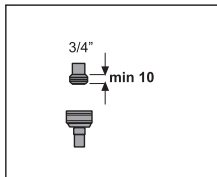



Pro vlastní bezpečnost po skončení programu mytí zcela uzavřete kohoutek přívodu vody.

Připojení k odtoku

Hadici pro vypouštění vody lze přímo připojit k otvoru pro výtok vody nebo odtoku dřezu. Délka tohoto připojení musí být minimálně 50 cm a maximálně 100 cm od podlahy. Hadice pro vypouštění vody delší než 4 metry způsobuje znečištění při mytí. Připojte hadici pro vypouštění vody k odtokové rouře, aniž byste ji ohnuli. Upevněte hadici pro vypouštění vody k odtokové rouře, aby se zabránilo

jakémukoli posunu hadice pro vypouštění vody během provozu produktu.

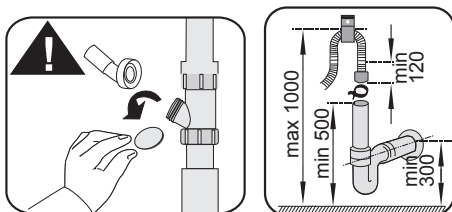
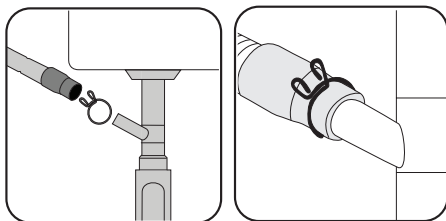

WaterProtect+

Systém WaterProtect+ chrání před úniky vody, k nimž může docházet na vstupu hadice. Je třeba zabránit kontaktu vody s ventilovou skříní systému, aby se zabránilo poškození elektrického systému. Pokud je systém WaterProtect+ poškozen, odpojte produkt od elektrické sítě a kontaktujte zástupce autorizovaného servisu.



Souprava hadice obsahuje elektrická připojení a systémy, proto hadici nikdy nezkracujte ani ji neprodlužujte pomocí prodlužovacích hadic.

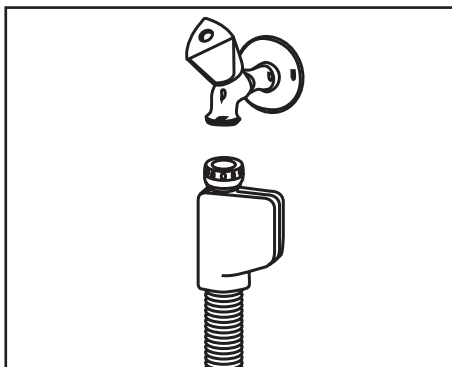



Odtoková roura musí být připojena k systému odpadních vod a nesmí být připojena k žádné povrchové vodě.

Nastavení nožek

Pokud není možné dvířka produktu správně zavřít nebo pokud se produkt kývá, když do něj jen lehce strčíte, je třeba nastavit nožky produktu. Nastavte nožky produktu, jak je znázorněno v návodu k instalaci dodaném s produktem.

Elektrické připojení

Zapojte produkt do uzemněné zásuvky chráněné pojistkou vyhovující hodnotám uvedeným v tabulce „Technické údaje“.

Naše společnost neponese žádnou odpovědnost za jakékoli škody, které by mohly nastat v důsledku použití produktu bez uzemnění provedeného v souladu s místními směrnici.

- Připojení musí vyhovovat národním směrnicím.
- Zástrčka napájecího kabelu musí být po instalaci snadno dostupná.



Po skončení programu mytí odpojte produkt.

- Napětí a povolená ochrana pomocí pojistek či jističů jsou určeny v části „Technické údaje“. Pokud je aktuální hodnota pojistky nebo jističe v domě méně než 16 A, nechejte kvalifikovaného elektrotechnika nainstalovat 16A pojistku.
- Stanovené napětí se musí rovnat napětí elektrické sítě.
- Nepoužívejte k připojení prodlužovací kabely nebo rozdvojký.



Poškozené napájecí kabely je třeba vyměnit u zástupce autorizovaného servisu.



Pokud je myčka vybavena vnitřním osvětlením a dojde k poruše žárovky, může ji vyměnit pouze zástupce autorizovaného servisu.



Dojde-li k poruše produktu, nepoužívejte jej, dokud jej neopraví zástupce autorizovaného servisu. Mohlo by dojít k úrazu elektrickým proudem.

První použití

Než začnete produkt používat, ujistěte se, že jsou všechny přípravy provedeny v souladu s pokyny v částech „Důležité bezpečnostní pokyny“ a „Instalace“.

- Chcete-li produkt připravit k mytí nádobí, proveďte první mytí při nastaveném nejkratším programu s čisticím prostředkem, když je spotřebič prázdný. Během prvního použití naplňte zásobník na sůl 1 litrem vody a poté jej naplňte solí.



V produktu může po provádění továrních kontrolních testů kvality zůstat malé množství vody. Na produkt to nemá žádný negativní vliv.

Tipy pro úsporu energie

Následující informace vám pomohou používat produkt ekologicky a energeticky účinně.

Než nádobí vložíte do produktu, ořete z něj všechny hrubé zbytky jídla.

Zapínejte produkt až poté, co jej úplně naplníte.

Při výběru programu se řiďte tabulkou „Údaje o programu a hodnoty průměrné spotřeby“.

Nepoužívejte více čisticího prostředku, než je doporučováno na jeho obalu.

Systém pro změkčení vody



Myčka potřebuje měkkou vodu. Pokud je tvrdost vody nad 6 dH, je třeba vodu zjemnit a odstranit z ní vodní kámen. V opačném případě by se ionty způsobující tvrdost hromadily na povrchu nádobí a mohly by nepříznivě ovlivnit mytí, leštění a sušení produktu.

Produkt je vybaven systémem pro změkčení vody, který snižuje tvrdost vody vstupující do spotřebiče. Tento systém změkčuje vodu vstupující do produktu na úroveň, která umožní mytí nádobí v požadované kvalitě.

Nastavení systému pro změkčení vody

Výkonnost mytí, oplachování a sušení se zvýší, dojde-li k řádnému nastavení změkčení vody.

Nastavte novou úroveň tvrdosti vody podle pokynů k úrovni tvrdosti vody v této příručce. Ke zjištění tvrdosti vody použijte testovací proužek podle kroků uvedených níže, poté budete vědět, jak systém nastavit.

Příprava

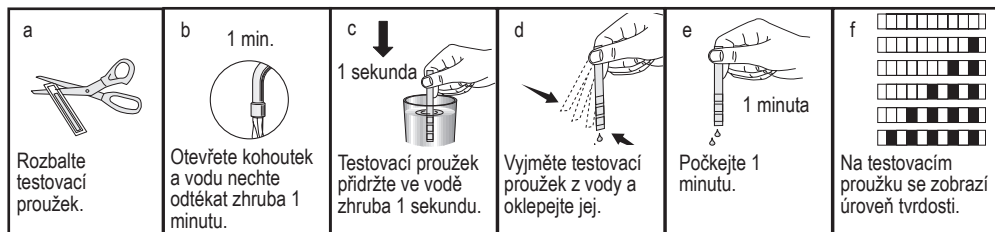

Až určíte úroveň tvrdosti vody:

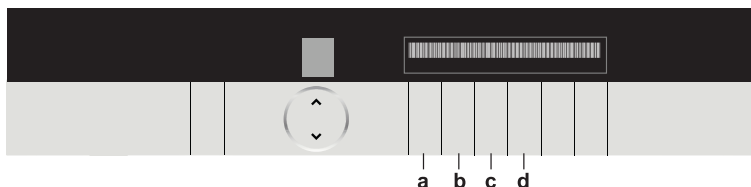

1. Spotřebič zapnete stisknutím tlačítka Zap./Vyp.
2. Nabídku nastavení otevřete stiskem funkčního tlačítka d po dobu 3 sekund.
3. Pomocí funkčního tlačítka b nastavte tvrdost vody podle tvrdosti vody v domácnosti. Správné nastavení viz "Tabulka nastavení dle tvrdosti vody".
4. Nabídku nastavení uzavřete stiskem funkčního tlačítka d po dobu 3 sekund.

Tabulka nastavení dle tvrdosti vody

Úroveň tvrdosti	Anglická tvrdost vody °dE	Německá tvrdost vody °dH	Francouzská tvrdost vody °dF	Kontrolka úrovně tvrdosti vody
0. úroveň □□□□□□□□	0-5	0-4	0-8	Pro přepnutí úrovně tvrdosti vody do polohy 1 stiskněte funkční tlačítko b.
1. úroveň □□□□■□□□	6-9	5-7	9-13	Pro přepnutí úrovně tvrdosti vody do polohy 2 stiskněte funkční tlačítko b.
2. úroveň □□□■□□□□	10-15	8-12	14-22	Pro přepnutí úrovně tvrdosti vody do polohy 3 stiskněte funkční tlačítko b.
3. úroveň □□■□□□□□	16-19	13-15	23-27	Pro přepnutí úrovně tvrdosti vody do polohy 4 stiskněte funkční tlačítko b.
4. úroveň □□■□□□□□	20-24	16-19	28-34	Pro přepnutí úrovně tvrdosti vody do polohy 5 stiskněte funkční tlačítko b.
5. úroveň □■□□□□□□	25-62	20-50	35-90	

Jel-li tvrdost vody, kterou používáte, nad 90° dF nebo pokud používáte vodu ze studně, potom se doporučuje použít filtrační a čistící zařízení.

Jelikož váš spotřebič je vybaven systémem automatické detekce tvrdosti vody, je nutno vložit do myčky vhodný typ soli, jakmile se rozsvítí „kontrolka soli“.

Pokud do spotřebiče sůl nevložíte, systém automatické detekce tvrdosti vody nebude fungovat správně.



Pokud je váš spotřebič vybaven „Systémem automatické detekce tvrdosti vody“, provede nastavení tvrdosti vody servis/uživatel jako standardní hodnotu při první instalaci. Pokud se stěhujete, váš spotřebič automaticky provede nastavení úrovně tvrdosti vody podle nového místa bydliště.

Přidávání soli

Pokud má produkt dlouhodobě fungovat se stejným výkonem, je třeba systém pro změkčení vody regenerovat. K tomuto účelu se používá sůl do myček.



Používejte pouze speciální změkčující soli vyrobené přímo pro myčky ve vašem spotřebiči.



Doporučujeme používat granulované nebo práškové změkčující soli. Nepoužívejte soli, které jsou nerozpustné ve vodě, jako je stolní sůl nebo běžná sůl. Účinnost systémů pro změkčení vody se může v průběhu času snižovat.



Zásobník na sůl se při spuštění produktu naplní vodou. Proto před spuštěním spotřebiče přidejte změkčující sůl.

1. Nejprve vyjměte spodní koš, abyste mohli přidat změkčující sůl.
2. Otočením víčka zásobníku na sůl proti směru hodinových ručiček zásobník otevřete (A, B).

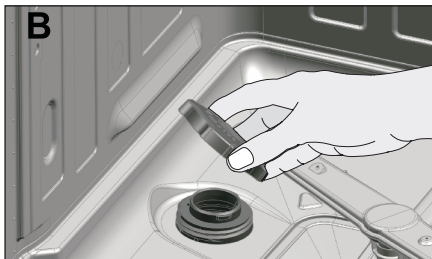
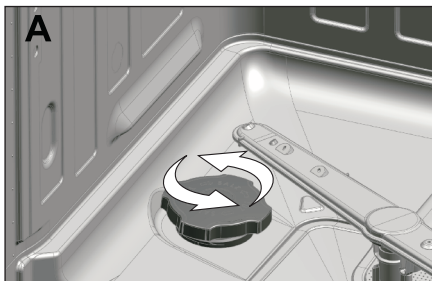

Zásobník na sůl se při spuštění produktu naplní vodou. Proto před spuštěním spotřebiče přidejte změkčující sůl.



Před prvním použitím naplňte systém pro změkčení vody 1 litrem vody (C).



3. Pomocí nálevky (D) naplňte zásobník na sůl soli. Chcete-li urychlit rozpouštění soli ve vodě, zamíchejte ji lžící.



Do zásobníku na sůl se vejdu asi 2 kg zjemňovací soli.

- Po naplnění zásobníku vraťte víčko na místo a utáhněte ho.
- Pokud nezahájíte mycí program okamžitě po přidání soli, spusťte mytí naprázdno nejkratší program, aby se rozpustila a spláchnula sůl rozsypaná ve spotřebiči.



Různé značky solí na trhu mají různě velké kousky a navíc se může lišit tvrdost vody, proto rozpuštění soli ve vodě může trvat několik hodin. Z toho důvodu zůstane kontrolka Sůl svítit nějakou dobu i poté, co sůl do spotřebiče doplníte.

Čisticí prostředek

V zařízení lze používat práškový/gelový a tabletový čisticí prostředek.



Používejte pouze čisticí prostředky, které byly vyrobeny speciálně pro použití v kombinaci s myčkami. Nikdy nepoužívejte tekuté mycí prostředky. Doporučujeme nepoužívat čisticí prostředky obsahující chlór a fosfát, protože jsou škodlivé pro životní prostředí.

Přidávání čisticího prostředku



Správné množství čisticího prostředku pro vybraný program naleznete v tabulce „Údaje o programu a hodnoty průměrné spotřeby“.



Abyste dosáhli dobrých výsledků mytí a sušení, vždy dodržujte pokyny na obalu čisticího prostředku. V případě dalších dotazů doporučujeme kontaktovat výrobce čisticího prostředku.



Do zásobníku na čisticí prostředky nekládejte rozpouštědla. Mohlo by dojít k výbuchu.

Umístěte čisticí prostředek do zásobníku na čisticí prostředek těsně před spuštěním spotřebiče, jak ukazuje obrázek níže.

- Zatlačením západky ve směru šipky otevřete víčko zásobníku na čisticí prostředek (A).

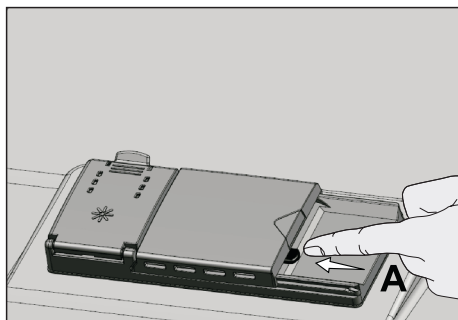

- Vložte doporučené množství práškového, tekutého/gelového nebo tabletového čisticího prostředku do zásobníku.

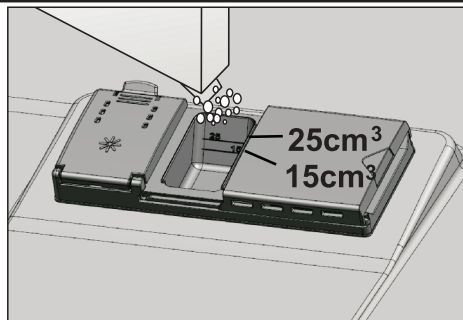

V zásobníku na čisticí prostředek je stupnice, která vám pomůže určit správné množství práškového čisticího prostředku. Plný zásobník na čisticí prostředek bude obsahovat 40 cm³ čisticího prostředku. Naplňte čisticí prostředek až do značky úrovně 15 cm³ nebo 25 cm³ v zásobníku na čisticí prostředek podle naplnění spotřebiče a/nebo stupně znečištění nádobí.

3. Lehkým zatlačením zavřete víčko zásobníku na čisticí prostředek. Jakmile se víčko zavře, uslyšíte „cvaknutí“.



V programech obsahujících předmytí a při vysoké teplotě, kdy používáte tabletové čisticí prostředky, se ujistěte, že je víčko zásobníku na čisticí prostředek pevně uzavřeno.

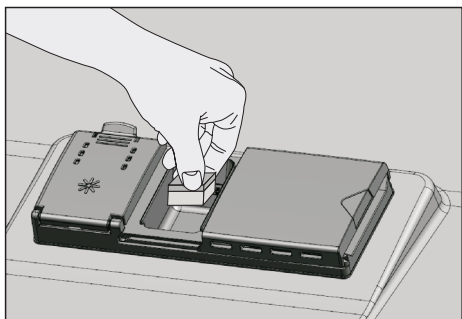

V případě krátkých programů bez předmytí používejte práškový čisticí prostředek, protože rozpustnost tabletového čisticího prostředku závisí na teplotě a času.



Nadměrné používání práškových čisticích prostředků působí, že se čisticí prostředek úplně nerozpustí a způsobí poškrábání skleněného nádobí.

Kombinované tabletové čisticí prostředky

Kombinované tabletové čisticí prostředky kromě klasického efektu čištění nabízejí ještě efekt změkčování vody a/nebo efekt leštidla. Některé typy těchto čisticích prostředků obsahují rovněž speciálně určené čisticí chemické látky sloužící například k ochraně skla nebo nerezové oceli.



Nejlepšího mycího výkonu dosáhnete v myčce při použití samostatného čisticího prostředku, oplachovacího prostředku a soli na změkčení vody.

Kombinované tabletové čisticí prostředky se dodávají ve formě 3 v 1, 5 v 1, Vše v 1 atd. Jsou účinné pouze do určité hodnoty tvrdosti vody. Nad tuto mez je nutno přidat regenerační sůl a leštidlo. Podle pokynů na obalu kombinovaného tabletového čisticího prostředku určete, zda je vhodný pro úroveň tvrdosti vody.



Při používání kombinovaných tabletových čisticích přípravků se obraťte na výrobce, pokud je po skončení mycího programu nádobí mokré a/nebo pokud zaznamenáte skvrny od vodního kamene, obzvláště na skle.

Když přejdete na práškový, tekutý/gelový čisticí prostředek z kombinovaného tabletového čisticího prostředku:

1. Ujistěte se, že jsou zásobníky na sůl a na oplachovací prostředek plné.
2. Nastavte tvrdost vody na nejvyšší úroveň a proveďte spuštění naprázdno.
3. Po mycím cyklu s prázdnou myčkou podle návodu k použití znovu nastavte úroveň tvrdosti vody tak, aby vyhovovala vašemu zdroji vody.
4. Proveďte příslušné nastavení oplachovacího prostředku.



V závislosti na modelu může být potřeba kontrolku soli a/ nebo kontrolku opláchnutí znovu zapnout, pokud byly předtím vypnuty.

Oplachovací prostředek



Oplachovací prostředek používaný v myčkách je speciální kombinace sloužící ke zvýšení účinnosti sušení a zabránění vzniku skvrn od vody či vodního kamene na umytém nádobí. Z toho důvodu je důležité dbát na to, aby byl oplachovací prostředek v zásobníku na oplachovací prostředek a aby se používaly pouze oplachovací prostředky vyrobené speciálně pro myčky.

Na displeji zkontrolujte kontrolku opláchnutí a zjistěte, zda je v myčce dostatek oplachovacího přípravku nebo ne. Do zásobníku na oplachovací přípravek doplňte oplachovací přípravek, kdykoli se na displeji spotřebiče zobrazí kontrolka, která vás na to upozorní.

1. Otevřete víčko zásobníku na oplachovací prostředek tím, že zatáhnete za západku ve směru šipky (B).

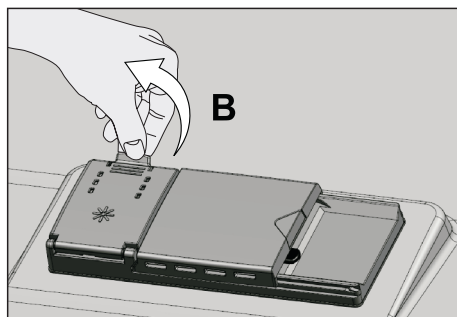

2. Naplňte zásobník až po úroveň „MAX“.
3. Otočte ručně voličem množství oplachovacího prostředku na pozici mezi 1 a 6 (C). Pokud po mytí zůstávají na nádobí skvrny, je třeba úroveň zvýšit, a naopak pokud je na nádobí po přetření rukou modrá stopa, je třeba úroveň snížit. Tovární nastavení této hodnoty je 4.

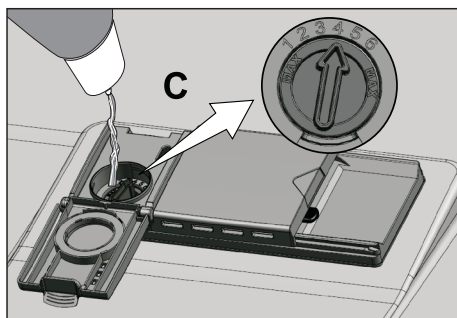

4. Lehkým zatlačením zavřete víčko zásobníku na oplachovací prostředek.



Jakmile zkontrolujete, že je víčko zavřeno, ořete všechny oplachovací prostředek mimo zásobník. Omylem rozlitý oplachovací prostředek způsobí pěnění a ve výsledku sníží účinnost mytí.

Věci nevhodné k mytí v myčce

- Nikdy v myčce nečistíte nádobí znečištěné cigaretovým popelem, voskem, leštěnkou, barvivem, chemikáliemi atd.
- Nečistíte v myčce nádobí ze slitiny železa. Mohlo by zkorodovat nebo zanechat skvrny na jiném nádobí.
- Nečistíte v myčce stříbrné nádobí a přístroje s dřevěnými nebo kostěnými částmi, slepovanými díly nebo díly, které nejsou odolné proti horku, stejně jako měděné nebo pocínované nádoby.



Dekoratívni zdobení na porcelánu či hliníkové a stříbrné nádobí může po umytí v myčce změnit barvu nebo může působit zašle, protože k tomu dochází i při ručním mytí. Některé jemné typy skla a křišťál mohou časem vyblednout. Důrazně doporučujeme, abyste si vždy zkontrolovali, zda je nádobí, které se chystáte koupit, určeno speciálně do myček.

semínka atd.).

- Je-li to možné, umístěte tenké, úzké kusy do prostřední části košů.
- K dispozici jsou dva samostatné koše, do nichž lze v myčce umístit nádobí. Silně znečištěné a větší věci umístěte do spodního koše, zatímco menší, jemné a lehké kusy umístěte do horního koše.
- Vyduťté nádobí, jako jsou misky, skleničky a pánvičky pokládejte do myčky vzhůru nohama. Zabráníte tak hromadění vody v prohlubních.



Abyste zabránili možným poraněním, vždy umísťujte ostré a špičaté nádobí, jako jsou vidličky, nože na chléb atd., vzhůru nohama, aby špičaté konce směřovaly dolů, nebo aby ležely vodorovně v koši na nádobí.

Nejprve vyložte nádobí ze spodního koše a teprve poté nádobí z horního koše.

Umístění nádobí do myčky

Myčka bude fungovat optimálně s ohledem na spotřebu energie, mytí a sušení jen tehdy, když do ní budete nádobí skládat organizovaně.

- Než nádobí vložíte do myčky, ořete z něj všechny hrubé zbytky jídla (kosti,

Příklady alternativního umístění košíků

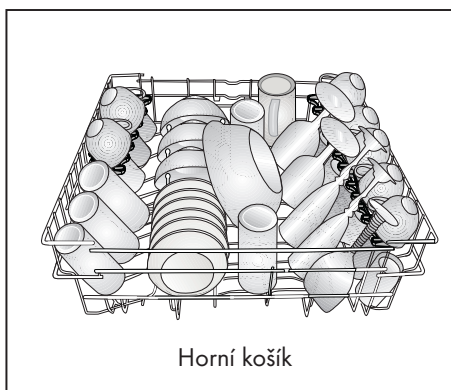
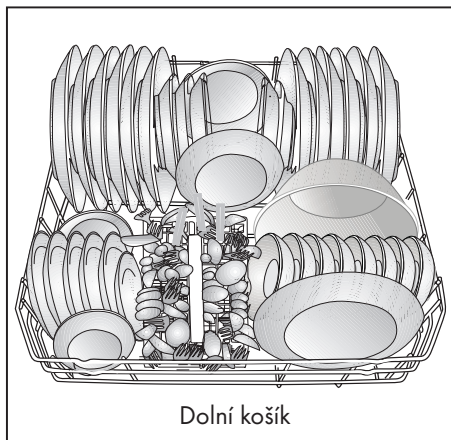

Nesprávné umístění

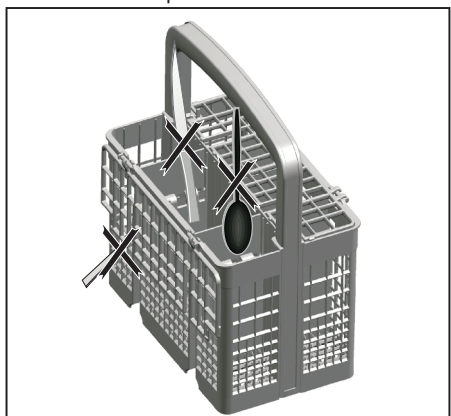

Nesprávné umístění

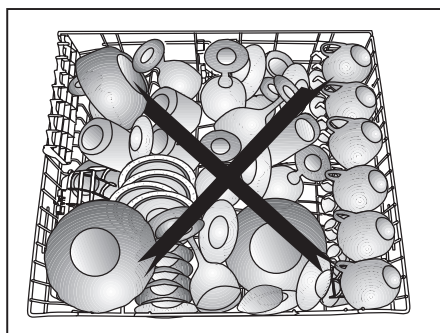
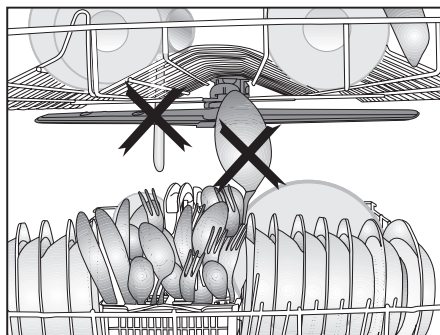
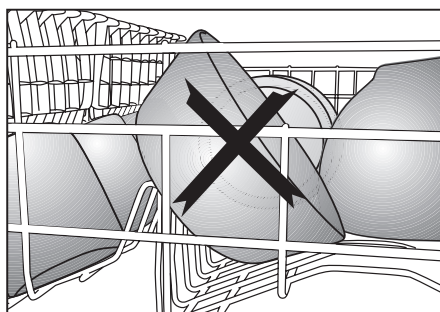
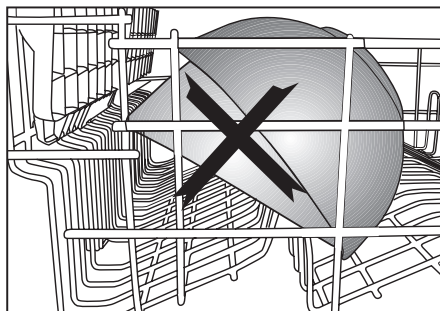

Sklopné zuby horního koše

Horní koš spotřebiče je vybaven sklopnými zuby, které lze položit a získat více místa na velké nádoby. Horní koš nabízí dva typy sklápění zubů, konkrétně systém úplného položení (A) a systém postupného položení (B). Chcete-li sklopné zuby položit do vodorovné polohy, zatlačte zuby ve směru šipky a držte je při tom uprostřed. Umístěte větší nádoby do vytvořené oblasti. Do svislé polohy zuby dostanete pouhým zvednutím. Sklopné zuby poté opět zapadnou do západky.

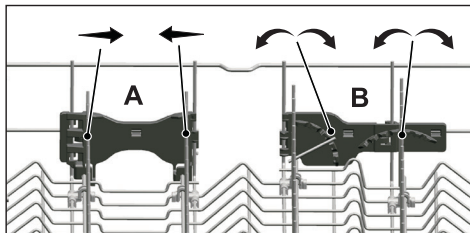
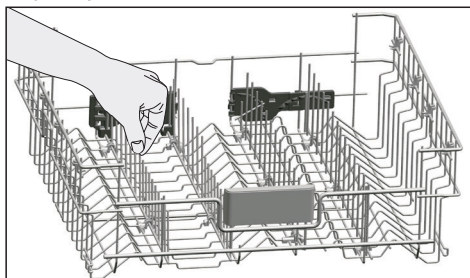

Pokud budete zuby při sklápění držet za konce, může dojít k jejich ohnutí. Z toho důvodu je potřeba zuby držet uprostřed a zatlačit je ve směru šipky, čímž dojde k jejich přesunu do vodorovné či naopak svislé polohy.

Výškově nastavitelná přihrádka horního koše

Horní a spodní díly výškově nastavitelných přihrádek v horním koši spotřebiče lze použít tak, že je posunete nahoru nebo dolů v závislosti na výšce sklenek, hrníčků atd. (A, B, C).

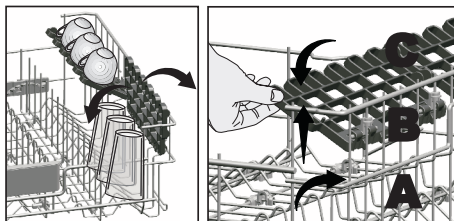

Koš na příbory

Koš na příbory je navržen pro účinnější mytí nádobí, jako jsou například nože, vidličky, lžice atd.

Jelikož lze košem na příbory hýbat (A, B), můžete vytvořit více prostoru při umisťování nádobí do spodního koše a uvolnit prostor pro nádobí různých velikostí.

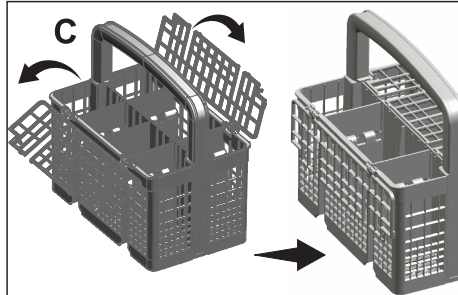
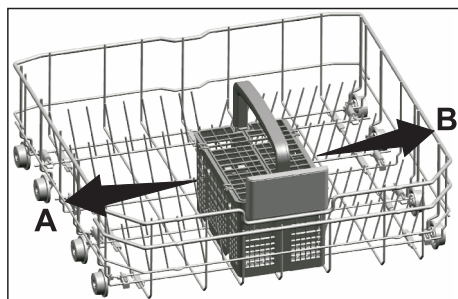

Nastavení výšky horního koše

Mechanismus pro nastavení koše při naplněném horním koši spotřebiče je navržen tak, aby vám umožňoval vytvářet vyšší oblasti v horní nebo dolní části spotřebiče na základě vašich požadavků, a to úpravou výšky nakládaného koše ve směru nahoru či dolů.

Zvednutí koše:

Chytněte jeden z drátů horního koše (pravý nebo levý) a zvedněte ho (A).

Druhou stranu koše zvednete stejným způsobem.

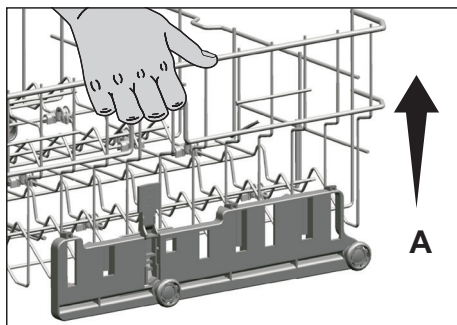

Ujistěte se, že jsou obě strany mechanismu úpravy výšky naplněného koše na stejné úrovni (dole nebo nahoře).

Snížení koše:

Koš (B) klesne po stisknutí západky na mechanismu úpravy naplněného koše (pravá a levá).

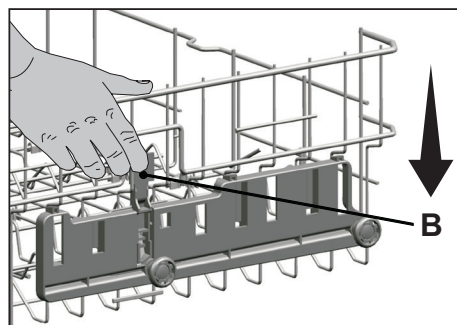

U druhé strany koše snížíte výšku stejným způsobem.

Ujistěte se, že jsou obě strany mechanismu úpravy výšky naplněného koše na stejné úrovni (dole nebo nahoře).

Sklopné zuby dolního koše

Šest kusů sklopných zubů (A) umístěných ve spodním koši spotřebiče je navrženo pro snadnější vkládání velkých kusů nádobí, jako jsou pánve, misky atd. Můžete vytvořit větší prostory sklopením jednotlivých skupin zubů nebo všech najednou.

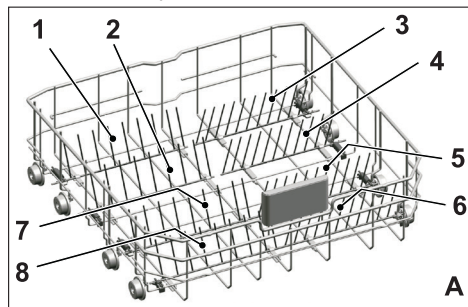

Chcete-li zuby sklopit do vodorovné polohy, chytněte zuby odprostřed a zatlačte je ve směru šipek (B). Do svislé polohy zuby dostanete pouhým zvednutím. Sklopné zuby opět zacvaknou do západky (C).

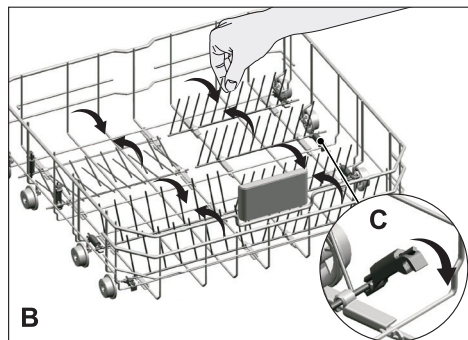

Pokud budete zuby při sklápění do vodorovné polohy držet za hroty, může dojít k jejich ohnutí. Proto bude lepší zuby uprostřed dostávat do vodorovné či svislé polohy tak, že je podržíte za tělo a zatlačíte je ve směru šipky.

Dráty na lahve dolního koše

Dráty na lahve jsou navrženy pro snadnější mytí dlouhých kusů se širokým hrdlem. Když se dráty na lahve nepoužívají, můžete je z koše vyjmout tak, že je vytáhnete z obou stran ven (H).

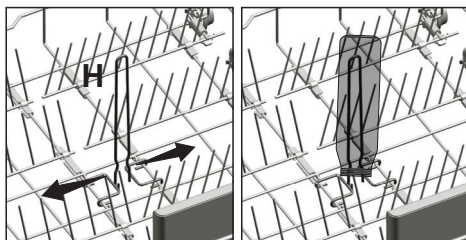

Lower Basket Glass Holder

Lower Basket Glass Holder se nachází ve spodní části vaší myčky a umožňuje bezpečné mytí velkých a vysokých sklenic.

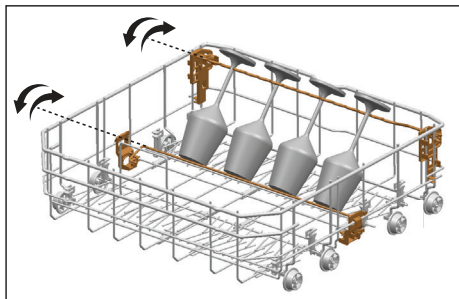

Podpory Tray Wash

Podpory použijte k mytí plechů ve spodním koši.

Informace o vhodném programu a výběru funkce najdete v části Doplňkové funkce.

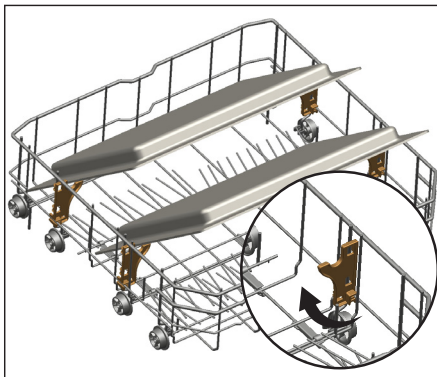

Horní koš na příbory

Horní koš na příbory je navržen pro malé kusy nádobí, nebo pro dlouhé kusy, které se nevejdou do spodního koše na příbory.



Díky funkci snadného vytahování ze spotřebiče je možné po umytí jednoduše vyndat nádobí z myčky společně s košem (A). Jelikož se vejde do všech přihrádek standardních velikostí, není potřeba nádobí vyndávat z koše a uklízet je do kuchyňských zásuvek nebo polic.

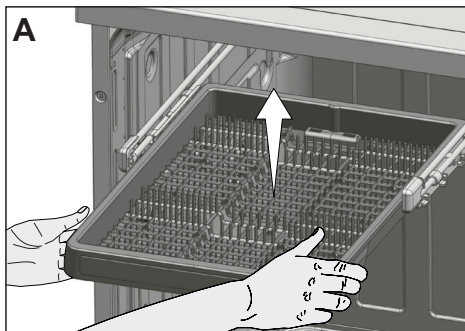

Pokud nebudete chtít horní koš na příbory používat, zatažením k sobě ho vyndejte ze spotřebiče, otočte krytky kolejnič ven a vytáhněte je ven směrem k sobě (B).

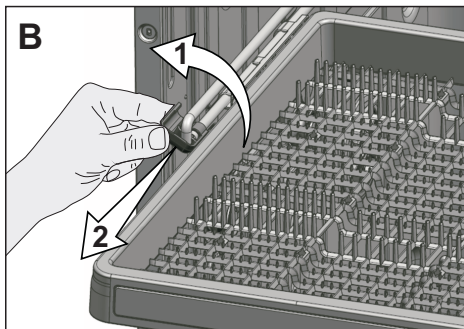

Zvedněte koš a vytáhněte ho, poté odstraňte pojízdnou část z kolejnič tak, že ji potáhnete směrem k sobě (C).

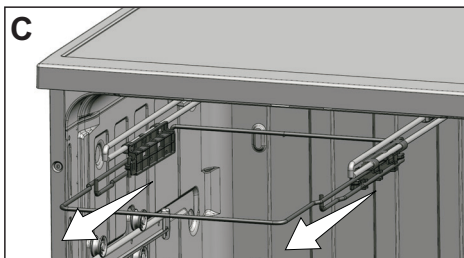

Znovu nasadíte krytky kolejnič a zatlačíte je zpátky na místo. Otočte kolejnič bokem dovnitř spotřebiče, čímž je usadíte na místo (D).

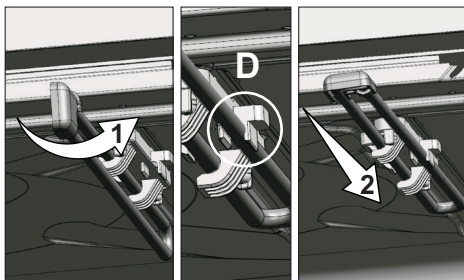

Chcete-li horní koš na příbory vrátit zpět na místo, opakujte stejný postup v obráceném pořadí.

5 OBSLUHA PRODUKTU

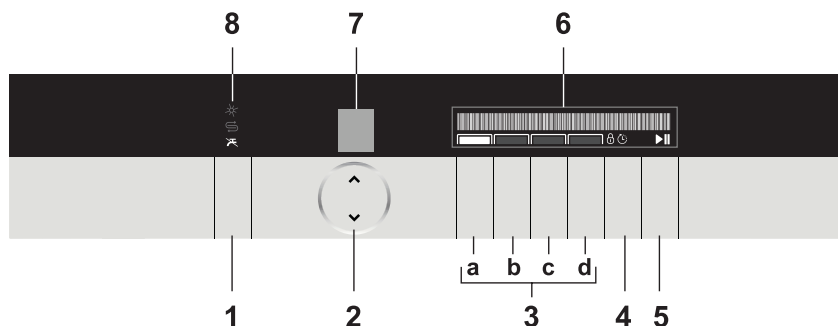

1. Tlačítko Zap./Vyp.
2. Tlačítka pro volbu programu
3. Funkční klávesy
 - a) Express Funkce
 - b) Steam Shine Funkce
 - c) Dětský zámek / TrayMaster Funkce
 - d) Nabídka nastavení / IonFresh Funkce
4. Tlačítko časová prodleva
5. Tlačítko Start/Pauza/Zrušit
6. Displej
7. Kontrolka programu
8. Kontrolky leštidla (*) / soli (S) / odpojená voda (X)

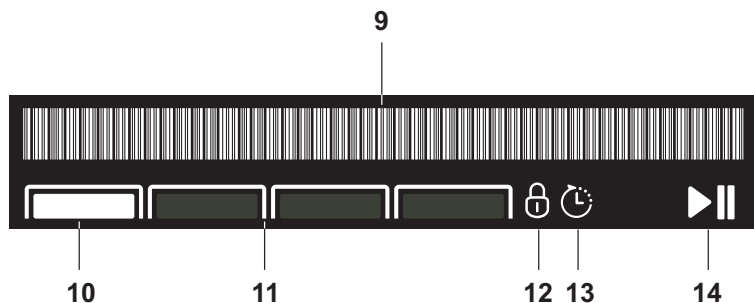

9. Informační řádek na displeji
10. Kontrolka zvolené funkce
11. Kontrolka zvolitelné funkce
12. Kontrolka dětského zámku
13. Kontrolka Časová prodleva
14. Kontrolka Start (▶) / Pauza (||)

Tlačítka

Tlačítko Zap./Vyp.

Používá se zapnutí nebo vypnutí spotřebiče. Pro zapnutí stisknete tlačítko Zap./Vyp. po dobu 1 sekundy. Ozve se signál a myčka se po uplynutí 1 sekundy zapne. Pro vypnutí stisknete tlačítko Zap./Vyp. po dobu 1 sekundy. Ozve se signál a myčka se po uplynutí 1 sekundy vypne. Když stisknete tlačítko Zap./Vyp., zatímco je program spuštěný, zobrazí se na informačním řádku na displeji „Vypínání 3“, „Vypínání 2“, „Vypínání 1“ a o 3 sekundy později se stroj vypne a ozve se melodie konce.

Pračka se zapne v ekonomickém režimu a na kontrolce programu se zobrazí číslo ekonomického programu.

Tlačítko Start/Pauza/Zrušit

Používá se při spuštění, pozastavení nebo zrušení vybraného programu nebo funkce.

Tlačítka volby programu

Používají se k výběru zvoleného programu z tabulky "Data a průměrné hodnoty spotřeby". Šipkou nahoru přepnete další program, šipkou dolů přepnete na předchozí program. Vráťte se na začátek nebo na konec po prvním a posledním programu.

Funkční tlačítka

Doplňkové funkce slouží k tomu, aby vám ušetřily čas, vodu a energii a zajistily pohodlnější mytí za vámi specifikovaných podmínek.

Tlačítko časová prodleva

Slouží k provedení nastavení časové prodlevy.

Příprava spotřebiče

1. Otevřete kohoutek.
2. Zapojte do zásuvky.
3. Otevřete dveře myčky nádobí.

4. Nádobí vložte v souladu s pokyny v návodu k použití.
5. Ujistěte se, zda se horní a spodní lopatky otáčejí zcela volně.
6. Do zásobníku na čisticí prostředek vložte dostatečné množství čisticího přípravku.
7. Zkontrolujte, zda kontrolky Sůl a Opláchnutí svítí a je-li třeba, přidejte sůl a/nebo lešticí přípravek.
8. Zavřete dveře myčky nádobí.

Výběr programu

1. Spotřebič zapnete stisknutím tlačítka Zap./Vyp.
2. Program vhodný pro vaše nádobí viz tabulka "Údaje o programu a hodnoty průměrné spotřeby".
3. Stisknete tlačítka pro volbu programu dokud se na panelu nezobrazí číslo vámi vybraného programu. Šipkou nahoru přepnete další program, šipkou dolů přepnete na předchozí program.

Tabulka programu

Číslo programu	0	1	2	3	4	5	6	7	8	9	10
Jméno programu	SelfCare	Eco *	Auto 60-65°C	Voonvas	Mini 30'	GlassCare	QuickWash 90'	Intensief	HygieneCare	All-in-Wash	Stillie wWas
Teplota mytí	-	50 °C	40 °C-65 °C	-	35 °C	40 °C	60 °C	70 °C	70 °C	-	50 °C
Stupeň znečištění	Tento program se doporučuje spustit jednou za 1-2 měsíce, provede čištění a nezbytnou hygienu spotřebiče. Program musí být spuštěn pouze j-ell myčka prázná. Aby se dosáhlo účinného čištění, doporučuje se použít speciální čistič prostředky.	Nejúspornější program mytí pro středně znečištěné nádobí které je třeba umýt. Pro těžší znečištění a nevhodné pro skleněné nádobí.	Slanovngru znečištění nádobš nastavíteplotu a množství vody i čas pro myšzola automaticky. Vhodné pro všechny typy nádobš	Vhodné pro odstranění zbytků špinavého nádobš které je zůstane v myčce pár dnš a teploty zabránš vzniku nepříjemného zápachu.	Vhodné pro znečištěné kazodennš nádobš které je oškrábáno nebo předmytš.	Speciální program pro jemné čištění skleněného nádobš	Kazodennš program myš nádobš při němž se středně znečištěné nádobš nejvhodněji umyje.	Vhodné pro silně znečištěné nádobš hrnce a páneve.	Vhodné pro nádobš které vyžaduje hygienu, jako jsou předmšly pro malé děti. Vhodné i pro silně znečištěné nádobš	Je to nejvhodnější myšprogram pro kazodennš myšnádobš včetně plastov ch předmštš. Zlatřico jemně skleněné předmšly se myšv hornš části, páneve a talgš lze m t v částí spodnš	Program pro každodennš myšběžné znečištění nádobš
Čisticí prostředky A=25 cm ³ /15 cm ³ B=5 cm ³	-	Středně	Středně vysoké	-	Málo	Málo	Středně	Vysoké	Vysoké	Středně	Středně
Předmytí	-	+	+	+	-	+	-	+	+	+	+
Mytí	-	+	+	-	+	+	+	+	+	+	+
Suché	-	+	+	-	-	+	+	+	+	+	+
Délka (min.)	75	238	110-210	15	30	102	58	156	135	189	266
Voda (l)	14,4	10	10,2-14,4	4	10,4	13	10,2	16,2	17,6	18,6	9,4
Energie (kWh)	0,70	0,82	0,90-1,45	-	0,80	0,92	1,30	1,43	1,68	1,36	1,15

Množství spotřeby uvedené v tabulce bylo určeno za běžných podmínek. V praxi se tak mohou objevit odchylky. * Referenční program pro zkušební ústavy. Testy v souladu s EN 50242 je nutno provádět s plnou nádobkou na změkčovacšší a plnou nádobkou na leštidlo a s pomocšzkušebnš program.

Doplňkové funkce

Programy mytí nádobí jsou navrženy tak, aby se dosáhlo co nejlepšího účinku, při zvážení typu znečištění, úrovně znečištění a vlastností nádobí, které má být umyto. Doplňkové funkce slouží k tomu, aby vám ušetřily čas, vodu a energii a zajistily pohodlnější mytí za vámi specifikovaných podmínek.



Doplňkové funkce nejsou vhodné pro všechny programy. Kontrolka doplňkové funkce, která není kompatibilní s programem, nebude aktivní.

Steam Shine Funkce

Zajistí vynikající sušení.

Express Funkce

Zkracuje délku zvoleného cyklu a sníží spotřebu vody, díky aktivaci mytí pod vysokým tlakem.

TrayMaster Funkce

Vyberte program Intensive 70 °C a stiskněte tlačítko funkce a tuto funkci spusíte.

IonFresh Funkce

Pro aktivaci funkce IonFresh stiskněte tlačítko funkce IonFresh. Je-li tato funkce aktivní, systém se aktivuje a zabrání tvorbě zápachu způsobeného tlením. Je-li vybrána tato funkce, bude aktivní zatímco je produkt zapnutý a na panelu se rozblíká kontrolka IonFresh, lze zaslechnout zvuk větrání, což je normální. Až do deaktivace této funkce se systém automaticky spouští.

SelfCare

Tento program se doporučuje spustit jednou za 1-2 měsíce, provede čištění a nezbytnou hygienu spotřebiče. Program musí být spuštěn pouze je-li myčka prázdná. Aby se dosáhlo účinného výsledku, doporučuje se použít speciální čistící prostředky.



Program k čištění myčky nepoužívejte k čištění nádobí. Vzhledem k tomu, že využívá vysokých teplot, může poškodit nádobí.

Programování času mytí

Časová prodleva

Pokud se ve vaší lokalitě používá ekonomický tarif elektřiny, můžete k mytí nádobí použít funkci Časové prodlevy a ušetřit tak na účtech za elektřinu.

Start vybraného programu můžete odložit až o 24 hodin. Časovou prodlevu nelze nastavit po spuštění programu.

1. Po výběru programu a doplňkových funkcí stiskněte tlačítko Časová prodleva.
2. Jakmile stisknete tlačítko Časová prodleva, na informačním panelu se zobrazí "0:00" a kontrolka Časové prodlevy začne blikat.
3. Stiskem tlačítka časové prodlevy nastavíte požadovaný čas. Čas se zvýší v krocích po 30 minutách až na 6 hodin a poté se s každým stisknutím tlačítka zvyšuje v krocích po 1 hodině, až po dobu 24 hodin.
4. Pro spuštění odpočtu Časové prodlevy stiskněte tlačítko Start / Pauza / Zrušit. Do konce nastavené doby se rozsvítí kontrolka Start/Pauza a Časová prodleva. Časová prodleva se zobrazí na informačním řádku displeje. Vybraný

program se spustí, jakmile se odpočet dokončí.

Změna nastavení během funkce Časové prodlevy

Když je aktivovaná funkce Časová prodleva, nemůžete provádět změny programu, doplňkových funkcí nebo trvání časové prodlevy.



Program a doplňkové funkce nelze po spuštění programu nastavit/změnit.



Když stisknete tlačítko bez zrušení funkce Časové prodlevy, zobrazí se varování „Časová prodleva zapnuta“.

Zrušení funkce Časová prodleva

1. Po dobu 3 sekund stiskněte a podržte tlačítko Start / Pauza / Zrušit.
2. Když stisknete a podržíte tlačítko Start / Pauza / Zrušit, na displeji se zobrazí "3", "2", "1". Kontrolka časové prodlevy se vypne na konci procesu zrušení a proces časové prodlevy se zruší.



Po zrušení funkce časové prodlevy si může vybrat a spustit nový program.



Funkci časové prodlevy nelze nastavit po spuštění programu.

Spuštění programu

Pro spuštění programu po výběru programu a doplňkových funkcí stiskněte klávesu Start / Pauza / Zrušit.

Když se program již spustil, rozsvítí se kontrolka Start / Pauza (▶). Na informačním řádku na displeji se 3 sekundy zobrazuje „Program spuštěn“.



Váš spotřebič provádí zjemňování vody v závislosti na úrovni tvrdosti vody. Zbývající čas do konce programu se v některých případech může lišit od času uvedeného na začátku. Celkový čas se rovněž může změnit zatímco je program spuštěný, v závislosti na okolní teplotě, kdy je váš spotřebič nainstalovaný, teplotě přiváděné vody a množství nádobí.



Dejte pozor, abyste neotevřeli dveře zatímco je spotřebič spuštěný. Pokud potřebujete otevřít dveře, zastavte spotřebič stisknutím tlačítka Start / Pauza / Zrušit. Potom otevřete dveře spotřebiče. Když otevřete dveře, může se objevit velké množství páry, dávejte pozor. Zavřete dveře spotřebiče a znovu stiskněte tlačítko Start/Pauza/Zrušit. Program se znovu spustí.

Průběh kroků programu

Můžete sledovat, v jakém kroku programu mytí se aktuální program nachází, díky zprávám na informačním řádku na displeji i podle zbývajících času.

Zprávy, které se týkají kroků mytí, oplachování a sušení, se zobrazí na informačním řádku na displeji, když je spuštěný zvolený program. Krok programu se zobrazí zarovnaný doleva, zbývající čas se zarovnává doprava. Tato obrazovka a obrazovka s lištou se střídají každých 10 sekund.



Spotřebič zůstane tichý v režimu pozastavení, aby se voda ze spotřebiče odčerpala, poté se přepne do režimu sušení.

Dětský zámek (tlačítko)

Můžete tak zabránit ostatním lidem, aby přerušili a změnili cyklus programu a časovou prodlevu zatímco je spotřebič spuštěný.

Aktivace dětského zámku:

1. Stiskněte a přidržte tlačítko dětského zámku na tři sekundy.
2. Zvuk tlačítka se ozve z bzučáku, když stisknete tlačítko dětského zámku poprvé. Pokud stisknete tlačítko dětského zámku a přidržíte ho, objeví se „Dětský zámek: 3“, „Dětský zámek: 2“, „Dětský zámek: 1“ a „Dětský zámek: Zap.“ na informačním řádku displeje. Pokud stisknete jakékoli jiné tlačítko než Zap./Vyp. při aktivním dětském zámku, zobrazí se „Dětský zámek: Otevřeno“ na informačním řádku displeje a ozve se výstražný zvuk.



Dětský zámek zabrání tomu, aby se vybraný program nebo funkce změnila a deaktivuje tlačítko Start / Pauza / Zrušit.



Dětský zámek nezamkne dveře spotřebiče.



Pokud spotřebič vypnete pomocí tlačítka Zap./Vyp. na konci programu, dětský zámek se automaticky vypne.



Na konci programu nebo pokud žádný program nespustíte, dojde z důvodu úspory energie k automatickému vypnutí spotřebiče po určité době.

Deaktivace dětského zámku:

1. Stiskněte a přidržte tlačítko dětského zámku na 3 sekundy.
2. Pokud stisknete tlačítko dětského zámku a dlouho ho přidržíte, objeví se „Dětský zámek: 3“, „Dětský zámek: 2“, „Dětský zámek: 1“ a „Dětský zámek: Vyp.“ na informačním řádku displeje.

Zrušení programu

1. Chcete-li program zrušit, stiskněte po dobu 3 sekund tlačítko Start/Pauza/Zrušit.
2. Když stisknete a podržíte tlačítko Start / Pauza / Zrušit, na informačním řádku displeje se zobrazí „Zrušit 3“, „Zrušit 2“, „Zrušit 1“.
3. Jakmile se spustí proces rušení, na informačním řádku displeje se zobrazí „Zrušení...“ a po dokončení procesu se na informačním řádku displeje zobrazí zpráva „Zrušeno“. Po dobu několika minut spotřebič provede nezbytné úkony nutné ke zrušení programu.



Po zrušení programu si může vybrat a spustit nový program.



Ve spotřebiči mohou být zbytky čisticího prostředku nebo lešticího přípravka a/nebo částí, které jsou umývány v závislosti na tom, v kterém z kroků byl program přerušeno.

Změna doplňkových funkcí

Chcete-li změnit doplňkové funkce po spuštění programu, měli byste program nejprve zrušit. Pak můžete zvolit a spustit nové funkce.

Nastavení spotřebiče

Můžete použít nabídku „Nastavení“ pro změnu „Tvrlosti vody“, „Aktivního samočisticího filtru“, „Vnitřního osvětlení“, funkce „Doormatic“, „Hlasitosti“, „Jasu“ a „Jazyka“, jež chcete používat ve spotřebiči, nebo můžete obnovit výchozí nastavení.



„Aktivní samočisticí filtr“, „Vnitřní osvětlení“ nebo funkce „Doormatic“ nemusí být dostupné u vašeho modelu.

Otevření nabídky Nastavení:

1. Spotřebič zapnete stisknutím tlačítka Zap./Vyp.
2. Stiskem tlačítka nabídky nastavení po dobu 3 sekund otevřete „nabídku Nastavení“.
3. Na informačním řádku displeje se zobrazí „Nastavení 3“, „Nastavení 2“, „Nastavení 1“ a o 3 sekundy později se otevře nabídka nastavení.

Settings 3"

4. Až se otevře nabídka „Nastavení“, stiskněte funkční tlačítka (c) a přepněte na další hlavní nabídku, stiskem funkčního tlačítka (a) se vrátíte na předchozí hlavní nabídku.
5. Pomocí funkčního tlačítka (b) můžete provádět změny v nabídkách. Provedené změny se automaticky ukládají.



Při změně v nabídkách „Jazyk“ nebo „Nastavení výrobce?“ budete vyzváni k potvrzení změn.

6. Stiskem některého z funkčních tlačítek (c) nebo funkčního tlačítka (a) můžete

uložit změny v nastavení „Jazyk“ nebo v nabídce „Nastavení výrobce?“. Po stisknutí tlačítka se zobrazí následující zpráva.

Store settings?

7. Stiskem funkčního tlačítka (b) můžete změnu uložit. Pokud stisknete funkční tlačítka (a) bez provedení změn v nabídce, přepnete na další nabídku nastavení a provedené změny se neuloží.
8. Nabídku „nastavení“ uzavřete stiskem funkčního tlačítka (d) po dobu 3 sekund.
9. Na informačním řádku displeje se zobrazí „Konec nastavení 3“, „Konec nastavení 2“, „Konec nastavení 1“ a o 3 sekundy později se uzavře nabídka nastavení.

Exit settings



Tlačítka časové prodlevy a Start / Pauza / Zrušit nemají v nabídce „Nastavení“ žádnou funkci. Stisk těchto tlačítek nemá žádný účinek.

Nastavení tvrdosti vody

Úroveň tvrdosti vody musíte nastavit na některou z následujících hodnot v souladu s vlastnostmi vašeho přírodního systému.



Nastavte novou úroveň tvrdosti vody podle pokynů k úrovni tvrdosti vody dodaných se spotřebičem.

1. Bez vodního kamene
2. Velmi nízký obsah vodního kamene
3. Trochu vodního kamene

4. Prům. vod. kámen
5. Vodní kámen
6. Velmi vysoký obsah vodního kamene

Water Hardness: 1

Funkce automatické detekce čistícího prostředku

Produkt má funkci, která automaticky zjistí typ čistícího prostředku a nastaví mycí program a sušení tak, aby se dosáhlo nejlepšího výsledku. Je-li použita speciální tableta čistícího přípravku, délka trvání programu se prodlouží o 20 minut, aby se mycí a sušící výkon optimalizoval. (Tato funkce možná nebude dostupná u modelu, který jste si zakoupili.)

Aktivní samočisticí filtr

Když povolíte tuto funkci, váš mikro filtr se vyčistí pomocí speciálního systému na konci cyklu a je připravený pro další použití spotřebiče. Tento čistící proces zvýší období čištění mikro filtru ze 2 týdnů na 3 měsíce a tak posílí mycí výkon. Tuto funkci využijte v každém mycím cyklu, a dosáhnete těch nejlepších výsledků.

U této funkce existují dvě možnosti, „Zap.“ a „Vyp.“. Od výrobce je nastavena možnost „Vyp.“. Pokud chcete tuto funkci využívat, musíte ji nastavit na „Zap.“. (Tato funkce možná nebude dostupná u modelu, který jste si zakoupili.)

Vnitřní osvětlení

Když tuto funkci aktivujete, vnitřní osvětlení se rozsvítí vždy, když otevřete dvířka spotřebiče. U této funkce existují dvě možnosti, „Zap.“ a „Vyp.“. Od výrobce je nastavena možnost „Vyp.“. (Tato funkce možná nebude dostupná u modelu, který jste si zakoupili.)

Doormatic

Když tuto funkci aktivujete, dveře zařízení se na konci programu automaticky otevřou. Tím se zvýší sušící účinnost a zajistí se úspora energie. U této funkce existují dvě možnosti, „Zap.“ a „Vyp.“. Od výrobce je nastavena možnost „Zap.“. (Tato funkce možná nebude dostupná u modelu, který jste si zakoupili.)

Doormatic : On



Když funkci Doormatic aktivujete, dveře zařízení se na konci programu automaticky otevřou během 2 minut od konce programu. Mechanismus zámku brání další 1 minutu uzavření dvířek. Nesnažte se dvířka během této doby zavřít.



30 minut poté, co se dvířka automaticky otevřou, nevyndávejte z myčky nádobí. Dosáhnete tak lepších výsledků sušení.



Neměli byste stát před dvířky, když se otevírají.

Když přepnete funkci „Doormatic“ do polohy Vyp., bude vypnutá pro všechny programy.

Doormatic : Off

Pokud chcete funkci „Doormatic“ znovu zapnout, přepněte ji zpět do polohy „Zap.“ poté, co otevřete nádobku „Nastavení“.

Nastavení hlasitosti

Zvolte jednu z následujících možností pro nastavení Hlasitosti:

1. Vysoká
2. Nízká

Jas

Jas displeje můžete nastavit na hodnoty 1 až 3.

Jazyk

Nabídka „Jazyk“ obsahuje celkem 11 různých jazyků.

1. Türkçe
2. English
3. Deutsch
4. Francais
5. Dansk
6. Vlaams
7. Swedish
8. Polski
9. Norsk
10. Русский
11. Flaami



Language: English

1. Stiskem funkčního tlačítka (b) nastavte požadovaný jazyk; další jazyk se zvolí při každém stisknutí tlačítka.
2. Následující zpráva se zobrazí, když stisknete některé funkční tlačítko (a) nebo funkční tlačítko (d) při ukládání zvoleného jazyka.



Store settings?

3. Stiskem funkčního tlačítka (b) uložíte změny nebo stiskem funkčního tlačítka (a) ukončíte nabídku Jazyk bez ukládání.

Nastavení výrobce?

Podle následujícího postupu zrušíte veškerá vlastní nastavení a obnovíte nastavení výrobce:



Factory Settings?

1. Stiskněte funkční tlačítko (b). Po stisknutí tlačítka se zobrazí následující zpráva.



Store settings?

2. Stiskem funkčního tlačítka (b) uložíte změny nebo stiskem funkčního tlačítka (a) ukončíte nabídku bez ukládání.

Když obnovíte nastavení výrobce, budou mít nastavení následující hodnoty:

Jazyk = Deutsch

Jas = 2

* Doormatic = Zap.

* Aktivní samočisticí filtr

* Vnitřní osvětlení = Zap.

Hlasitost = Vysoká

Tvrdost vody = 1

* Tyto nabídky možná nebudou dostupné u modelu, který jste si zakoupili.

Výstražné zprávy

Váš spotřebič může udávat během provozu několik důležitých zpráv.

Kontrolka Sůl (S)

Zkontrolujte kontrolku soli na displeji a zjistěte, zda je v myčce dostatečné množství zjemňující soli či ne. Do zásobníku na sůl doplňte sůl kdykoli se na displeji spotřebiče zobrazí kontrolka, která vás na to upozorní.



Kontrolka soli zhasne automaticky po spuštění programu.

Kontrolka opláchnutí (✳)

Na displeji zkontrolujte kontrolku opláchnutí a zjistěte, zda je v myčce dostatek oplachovacího přípravku nebo ne. Do zásobníku na oplachovací přípravek doplňte oplachovací přípravek, kdykoli se na displeji

spotřebiče zobrazí kontrolka, která vás na to upozorní.



Varování na oplachovací přípravek automaticky zhasne po spuštění programu.

Kontrolka odpojené vody ()

Kontrolka odpojené vody se rozsvítí, když zařízení nedokáže přijímat vodu a varování „Žádná voda“ se zobrazí na informačním řádku displeje. Při zapnutí přívodu vody se kontrolka automaticky vypne.

No water !



Zkontrolujte, zda voda není odpojená a kohoutek není zavřený, pokud svítí kontrolka odpojené vody. Pokud voda není odpojená a kohoutek je otevřený, kontaktujte autorizovaný servis.

Kontaktujte servis

Call service

Kontaktujte servis, když uvidíte toto varování na informačním řádku displeje. Je možné, že spotřebič načerpal příliš mnoho vody z různých důvodů.

Konec programu

Jakmile program skončí, na informačním řádku displeje se zobrazí „Konec programu“.

1. Spotřebič vypnete stisknutím tlačítka Zap./Vyp.
2. Zavřete kohoutek.
3. Spotřebič odpojte z napájecí sítě.



Na konci programu nebo pokud žádný program nespustíte, dojde z důvodu úspory energie k automatickému vypnutí spotřebiče po určité době.



Nádobí nechte v myčce po ukončení programu dalších 15 minut, aby vychladlo. Nádobí vychladne za kratší dobu, pokud během této doby necháte dveře myčky pootevřené. Tento proces zvýší účinnost vašeho spotřebiče.

6 ÚDRŽBA A ČIŠTĚNÍ

Pokud je produkt v pravidelných intervalech čištěn, prodlouží se jeho životnost a sníží se riziko výskytu častých problémů.



Před prováděním jakéhokoli čištění odpojte produkt z elektrické sítě a vypněte přívod vody.



Nepoužívejte k čištění abrazivní látky.



V rámci zajištění efektivního fungování spotřebiče čistěte filtr a lopatky alespoň jednou týdně.

Čištění vnějšího povrchu produktu

Vnější povrch a těsnění dvířek produktu čistěte opatrným otíráním vlhkým hadrem s jemným čisticím prostředkem. Ovládací panel otírejte pouze vlhkým hadrem.

Čištění vnitřního prostoru spotřebiče

- Vnitřní prostor spotřebiče a nádrž čistěte spuštěním programu předmytí bez použití čisticího prostředku, nebo spuštěním programu dlouhého mytí s použitím čisticího prostředku (v závislosti na úrovni znečištění).
- Pokud ve spotřebiči zůstala voda, vypusťte ji podle postupu v tématu „Zrušení programu“. Pokud vodu nelze vypustit, vyčistěte všechny zbytky, které se navršily na dně spotřebiče a blokují průtok vody.

Čištění filtrů

V rámci zajištění efektivního fungování spotřebiče čistěte filtry alespoň jednou týdně. Zkontrolujte, zda jsou na filtrech zachyceny zbytky jídla. Pokud jsou na filtrech zachyceny zbytky jídla, vyjměte filtry a vyčistěte je pod tekoucí vodou.



Čistotu filtru zvyšují o 80 % systémy čištění mikrofiltru obsažené ve spotřebiči.

1. Otočte sestavou mikrofiltru (1) a hrubého filtru (2) proti směru hodinových ručiček a vytáhněte ji z pozice (A).

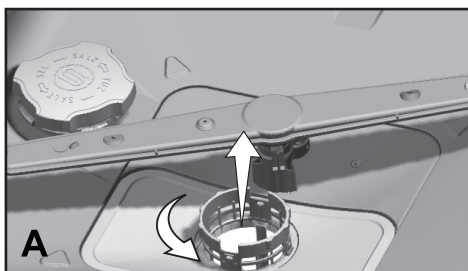

2. Vytáhněte kovový/plastový filtr (3) z pozice (C).

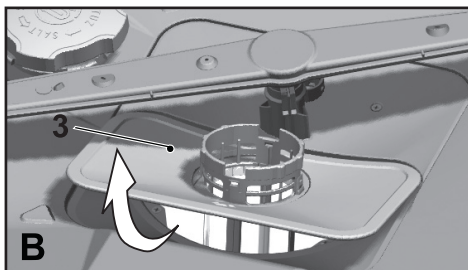

3. Zatlačte dvě západky na hrubém filtru dovnitř a oddělte hrubý filtr od sestavy (B).

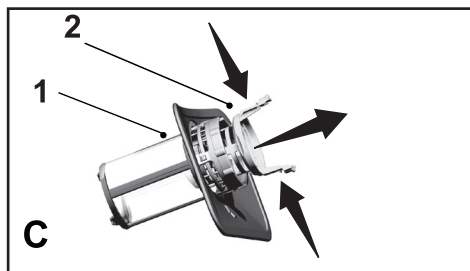

4. Vyčistěte všechny tři filtry kartáčkem pod tekoucí vodou.

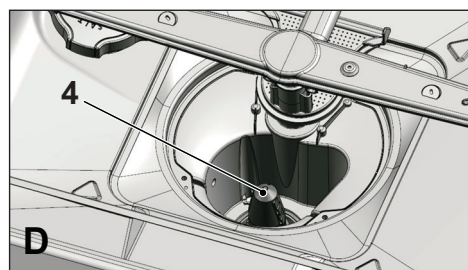
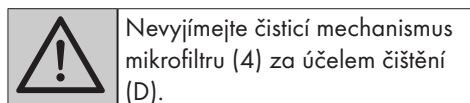

5. Znovu nainstalujte kovový/plastový filtr.
6. Umístěte hrubý filtr do mikrofiltru. Ujistěte se, že je správně usazen. Otočte hrubým filtrem proti směru hodinových ručiček, dokud se neozve „cvaknutí“.

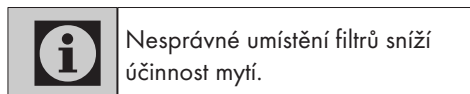
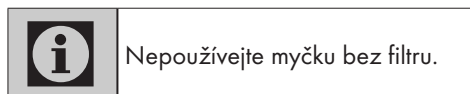

Čištění filtru hadice

Škodám na zařízení, které mohou být způsobeny nečistotami v městské vodě nebo ve vaší vodní instalaci (například písek, prach, rez atd.), lze předejít upevněním filtru k hadici pro přívod vody. Filtr a hadici pravidelně kontrolujte a v případě potřeby je vyčistěte.

1. Vypněte přívod vody a vyjměte hadici.
2. Vyjměte filtr a očistěte jej po tekoucí vodou.
3. Umístěte vyčištěný filtr zpět do jeho pozice v hadici.
4. Připojte hadici k přívodu vody.

(závisí na modelu)

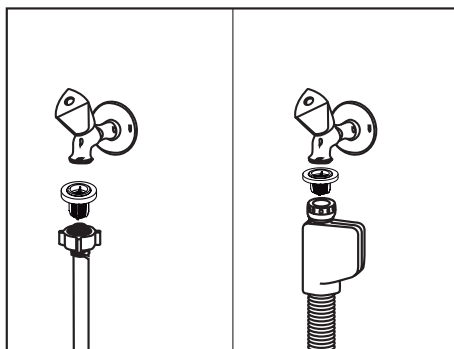

Čištění lopatek

V rámci zajištění efektivního fungování spotřebiče čistíte lopatky alespoň jednou týdně.

Dolní lopatka

Zkontrolujte, zda jsou otvory na dolní lopatce (1) ucpány. Pokud jsou ucpány, vyjměte a vyčistěte lopatku. Zatažením vyjměte dolní lopatku (A, B).

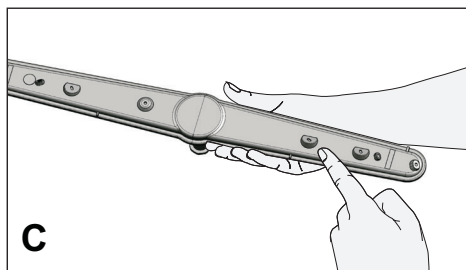
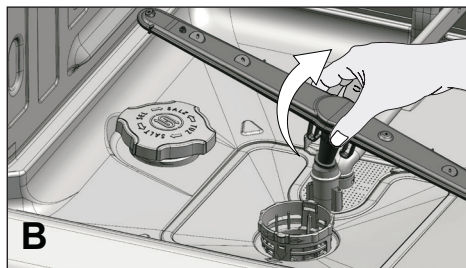
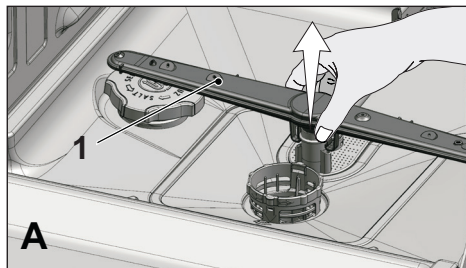

Horní lopatka

Zkontrolujte, zda jsou otvory na horní lopatce (1) ucpány. Pokud jsou ucpány, vyjměte a vyčistěte lopatku. Otočením matice doleva vyjměte horní lopatku (A, B).

Při instalaci horní lopatky se ujistěte, že je matice utažena.

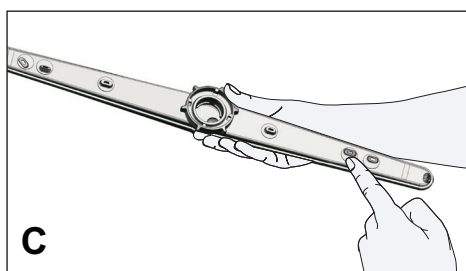
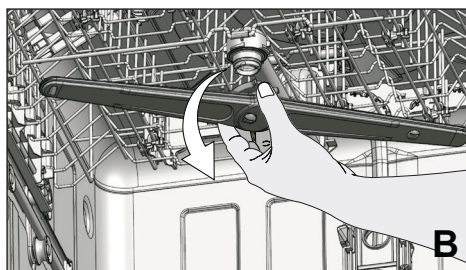
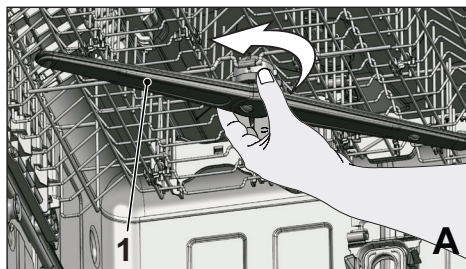

Stropní lopatka

Zkontrolujte, zda jsou otvory na stropní lopatce (1) spotřebiče ucpány. Pokud jsou ucpány, vyjměte a vyčistěte lopatku.

Vyjměte lopatku tak, že ji lehce (↑) zatlačíte nahoru a poté (↶) zatočíte doleva (A,B).

Chcete-li nainstalovat lopatku, usadte ji do pozice, lehce zatlačte nahoru a zatočte s ní doprava, dokud nebude pevně utažena.

Po uvolnění lopatky zkontrolujte, zda jí nic nebrání v otáčení.

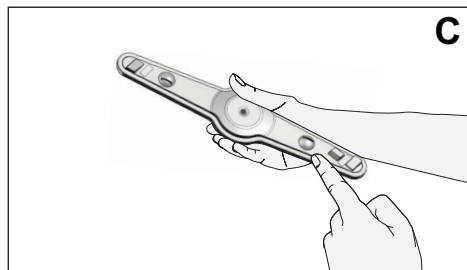
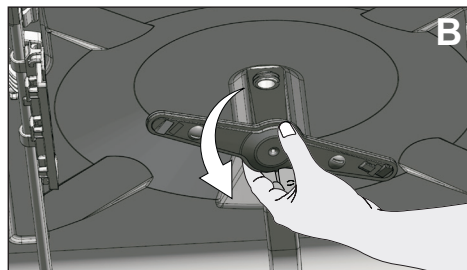
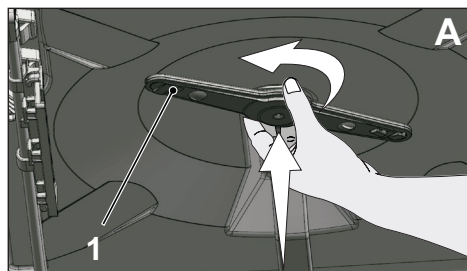

7 ODSTRAŇOVÁNÍ PROBLÉMŮ

Spotřebič se nezapíná.

- Napájecí kabel je odpojen. >>> Zkontrolujte, zda je napájecí kabel připojen.
- Pojistka je spálená. >>> Zkontrolujte pojistky v domě.
- Voda je odpojena. >>> Ujistěte se, že je kohoutek přívodu vody vypnutý.
- Dvířka spotřebiče jsou otevřená. >>> Ujistěte se, že jste zavřeli dvířka spotřebiče.
- Tlačítko Zapnout/vypnout není stisknuto. >>> Ujistěte se, že jste spotřebič zapnuli stisknutím tlačítka Zapnout/vypnout.

Nádobí není po umytí čisté.

- Nádobí není ve spotřebiči umístěno uspořádaně. >>> Nakládejte nádobí do produktu podle popisu v návodu k používání.
- Vybraný program není vhodný. >>> Vyberte program s vyšší teplotou a delším cyklem.
- Lopatky se zasekly. >>> Před spuštěním programu otočte rukou spodními a horními lopatkami, abyste se ujistili, že se volně otáčejí.
- Otvory lopatek jsou ucpané. >>> Otvory spodních a horních lopatek se mohou ucpat zbytky jídla, například peckami z citronů. Pravidelně čistěte lopatky podle popisu v části „Čištění a péče“.
- Filtry jsou ucpané. >>> Zkontrolujte, zda je filtrační systém čistý. Pravidelně čistěte filtrační systém podle popisu v části „Čištění a péče“.
- Filtry jsou nesprávně nainstalovány. >>> Zkontrolujte filtrační systém a ujistěte se, že je správně nainstalován.
- Koše jsou přetížené. >>> Nepřetěžujte koše nad jejich kapacitu.
- Čisticí prostředek je skladován za nevhodných podmínek. >>> Pokud používáte práškový čisticí prostředek, neskladujte balení prostředku na vlhkých místech. Je-li to možné, uchovávejte jej v uzavřené krabici. V rámci usnadnění skladování doporučujeme používat tabletové čisticí prostředky.
- Čisticí prostředek nestačí. >>> Pokud používáte práškový čisticí prostředek, upravte množství čisticího prostředku podle stupně znečištění nádobí a/nebo definic programů. Pro dosažení optimálních výsledků doporučujeme používat tabletové čisticí prostředky.
- Oplachovací prostředek nestačí. >>> Zkontrolujte kontrolku oplachovacího prostředku a v případě potřeby přidejte oplachovací prostředek. Pokud je ve spotřebiči dostatek oplachovacího prostředku, upravte jeho nastavení.
- Víčko zásobníku na čisticí prostředek je ponecháno otevřené. >>> Po přidání čisticího prostředku se ujistěte, že je víčko zásobníku na čisticí prostředek pevně zavřeno.

Nádobí není na konci cyklu suché.

- Nádobí není ve spotřebiči umístěno uspořádaně. >>> Umíst'ujte nádobí do myčky tak, aby se v něm nehromadila voda.
- Oplachovací prostředek nestačí. >>> Zkontrolujte kontrolku oplachovacího prostředku a v případě potřeby přidejte oplachovací prostředek. Pokud je ve spotřebiči dostatek oplachovacího prostředku, upravte jeho nastavení.
- Spotřebič je vyložen ihned po skončení programu. >>> Nevykládejte spotřebič ihned po dokončení mytí. Pootevřete dvířka a počkejte chvíli, než se uvnitř rozptýlí pára. Jakmile nádobí zchladne tak, abyste se ho mohli dotýkat, vyložte myčku. Vykládání zahajte od spodního koše. Zabráňte tak odkapávání vody zbývající na kusech nádobí v horním koši na nádobí ve spodním koši.

- Vybraný program není vhodný. >>> Teplota oplachování je u programů s krátkou dobou trvání nízká, proto bude nízká také účinnost sušení. Chcete-li docílit vyšší účinnosti sušení, vyberte programy s delší dobou trvání.
- Kvalita povrchu kuchyňských potřeb se zhoršuje. >>> Požadovaného mycího výkonu nelze dosahovat s kuchyňským náčiním se zhoršenou kvalitou povrchu, zároveň se používání takového náčiní nedoporučuje z hygienických důvodů. Voda navíc nemůže na površích se zhoršenou kvalitou tak snadno téct. Čištění takového kuchyňského náčiní v myčce se nedoporučuje.



Je normální, že v případě teflonového kuchyňského náčiní nemusí být vysušení dokonalé. Je to způsobeno strukturou teflonu. Jelikož mají teflon a voda jiné povrchové napětí, bude voda zůstávat na teflonovém povrchu ve formě kapek.

Na nádobí zůstávají skvrny od čaje, kávy nebo rtěnky.

- Vybraný program není vhodný. >>> Vyberte program s vyšší teplotou a delším cyklem.
- Kvalita povrchu kuchyňských potřeb se zhoršuje. >>> Skvrny od čaje a kávy nebo jiné zbarvené skvrny nemusí být možné v myčce vyčistit, když proniknou do povrchů se zhoršenou kvalitou. Požadovaného mycího výkonu nelze dosahovat s kuchyňským náčiním se zhoršenou kvalitou povrchu, zároveň se používání takového náčiní nedoporučuje z hygienických důvodů. Čištění takového kuchyňského náčiní v myčce se nedoporučuje.
- Čistící prostředek je skladován za nevhodných podmínek. >>> Pokud používáte práškový čistící prostředek, neskladujte balení prostředku na vlhkých místech. Je-li to možné, uchovávejte jej v uzavřené krabici. V rámci usnadnění skladování doporučujeme používat tabletové čistící prostředky.

Na nádobí zůstávají skvrny od vodního kamene a sklo dostává zamlžený nádech.

- Oplachovací prostředek nestačí. >>> Zkontrolujte kontrolku oplachovacího prostředku a v případě potřeby přidejte oplachovací prostředek. Pokud je ve spotřebiči dostatek oplachovacího prostředku, upravte jeho nastavení.
- Nastavení tvrdosti vody je nízké nebo úroveň soli nestačí. >>> Změřte tvrdost dodávané vody a zkontrolujte nastavení tvrdosti vody.
- Dochází k úniku soli. >>> Dávejte pozor, abyste během přidávání soli nerozsypali sůl kolem otvoru pro plnění soli. Po dokončení plnění se ujistěte, že je víčko zásobníku na sůl pevně uzavřeno. Spuštěním programu předmytí odstraňte veškerou sůl, která se ve spotřebiči rozsykala. Zrnka soli, která zůstanou pod víčkem, se během předmytí rozpouští, čímž mohou uvolnit víčko. Proto na konci programu víčko znovu zkontrolujte.

Spotřebič zvláště zapáchá.



Nový spotřebič má charakteristickou vůni. Ta po několika umytích zmizí.

- Filtry jsou ucpané. >>> Zkontrolujte, zda je filtrační systém čistý. Pravidelně čistěte filtrační systém podle popisu v části „Čištění a péče“.
- Špinavé nádobí zůstává v myčce po dobu 2–3 dnů. >>> Pokud nezapnete spotřebič

hned poté, co do něj naskládáte nádobí, odstraňte zbytky jídla na nádobí a každé 2 dny spusťte program Předmytí bez použití čistícího prostředku. V takovém případě úplně nezavírejte dvířka spotřebiče, aby se ve spotřebiči nezačal tvořit nepříjemný zápach. K odstranění zápachu můžete použít také komerčně dostupné odstraňovače zápachu.

U nádobí dochází ke korozi, změně barvy nebo zhoršení kvality povrchu.

- Dochází k úniku soli. >>> Sůl může způsobovat zhoršení kvality kovových povrchů a jejich oxidaci. Dávejte pozor, abyste během přidávání soli nerozsypali sůl kolem otvoru pro plnění soli. Po dokončení plnění se ujistěte, že je víčko zásobníku na sůl pevně uzavřeno. Spuštěním programu předmytí odstraňte veškerou sůl, která se ve spotřebiči rozsykala. Zrnka soli, která zůstanou pod víčkem, se během předmytí rozpouští, čímž mohou uvolnit víčko. Proto na konci programu víčko znovu zkontrolujte.
- Zbytky slaného jídla zůstaly dlouhou dobu na nádobí. >>> Pokud zůstane stříbrné nádobí s takovým jídlem stát ve spotřebiči, je nezbytné nečistoty odstranit pomocí předmytí, nebo nádobí umýt okamžitě.
- Elektrická instalace není uzemněna. >>> Zkontrolujte, zda je spotřebič připojen k zemnici lince. V opačném případě by statická elektřina vznikající v produktu způsobila obloukový výboj na povrchích kovových věcí, což by mělo za následek tvorbu pórů, odstranění ochranné vrstvy na povrchu a zhoršení kvality povrchu.
- Používají se intenzivní čistící prostředky, například bělidla. >>> Když přijde ochranná vrstva na kovových povrchích do kontaktu s čistícími prostředky, jako jsou například bělidla, dojde k jejímu poškození a postupnému zhoršování účinnosti. Nečistěte nádobí pomocí bělidla.
- Obzvláště kovové nádobí, jako jsou například nože, se používá k účelům, k nimž není určeno. >>> Ochranná vrstva na čepelích nožů se může poškodit, když se používají například k otevírání konzerv. Nepoužívejte kovové kuchyňské náčiní k jiným účelům, než k jakým je určeno.
- Stříbrné nádobí je vyrobeno z nerezové oceli nízké kvality. >>> Koroze takovýchto kusů je nevyhnutelná – neměly by se umývat v myčce.
- Kuchyňské náčiní, které již zkorodovalo, se myje v myčce. >>> Rez na zkorodovaném nádobí může přejít na jiné povrchy z nerezové oceli a způsobit i jejich korozi. Takovéto nádobí by se nemělo mýt v myčce.

Čistící prostředek zůstává v zásobníku na čistící prostředky.

- Zásobník na čistící prostředky byl při přidávání čistícího prostředku vlhký. >>> Ujistěte se, že je zásobník na čistící prostředky suchý, než jej naplníte čistícím prostředkem.
- Čistící prostředek se přidává dlouho před vlastním mytím. >>> Přidávejte čistící prostředek až krátce před zahájením procesu mytí.
- Během mytí něco brání otevření víčka zásobníku na čistící prostředky. >>> Umisťujte nádobí tak, aby nebránilo v otevření víčka zásobníku na čistící prostředky a aby mohla proudit do spotřebiče voda z lopatek.
- Čistící prostředek je skladován za nevhodných podmínek. >>> Pokud používáte práškový čistící prostředek, neskladujte balení prostředku na vlhkých místech. Je-li to možné, uchovávejte jej v uzavřené krabici. V rámci usnadnění skladování doporučujeme používat tabletové čistící prostředky.

- Otvory lopatek jsou ucpané. >>> Otvory spodních a horních lopatek se mohou ucpat zbytky jídla, například peckami z citronů. Pravidelně čistěte lopatky podle popisu v části „Čištění a péče“.

Ozdoby a dekorace kuchyňského náčiní mizí.



Zdobené sklo a zdobený lesklý porcelán nejsou vhodné k čištění v myčce. Výrobci skleněného a porcelánového nádobí nedoporučují čištění takového kuchyňského náčiní v myčce.

Nádobí se poškrábalo.



Kuchyňské náčiní obsahující hliník nebo vyrobené z hliníku by se nemělo umývat v myčce.

- Dochází k úniku soli. >>> Dávejte pozor, abyste během přidávání soli nerozsypali sůl kolem otvoru pro plnění soli. Rozsypaná sůl může způsobit poškrábání. Po dokončení plnění se ujistěte, že je víčko zásobníku na sůl pevně uzavřeno. Spuštěním programu předmytí odstraňte veškerou sůl, která se ve spotřebiči rozsykala. Zrnka soli, která zůstanou pod víčkem, se během předmytí rozpouští, čímž mohou uvolnit víčko. Proto na konci programu víčko znovu zkontrolujte.
- Nastavení tvrdosti vody je nízké nebo úroveň soli nestačí. >>> Změřte tvrdost dodávané vody a zkontrolujte nastavení tvrdosti vody.
- Nádobí není ve spotřebiči umístěno uspořádaně. >>> Když do koše vkládáte skleničky a jiné skleněné nádoby, nakloňte je tak, aby nemířily proti jinému nádobí, ale naopak proti hranám či přihrádkám koše nebo podpěrnému drátu. Narážení skleniček o sebe nebo o jiné nádoby v důsledku působení vody během mytí může způsobit rozbití skleniček nebo poškrábání povrchu.

Na skle zůstávají skvrny připomínající mléčné skvrny, které nejdou ručním přetřením odstranit. Při pohledu proti světlu se objevuje namodralý/duhový nádech.

- Používá se příliš mnoho oplachovacího prostředku. >>> Snižte nastavení oplachovacího prostředku. Vyčistěte oplachovací prostředek rozlitý během přidávání oplachovacího prostředku.
- Kvůli měkké vodě došlo na skle ke korozi. >>> Změřte tvrdost dodávané vody a zkontrolujte nastavení tvrdosti vody. Pokud používáte měkkou vodu (<5 dH), nepoužívejte sůl. Vybírejte programy, které myjí při vyšších teplotách (např. 60–65 °C). Rovněž můžete použít komerčně dostupné čisticí prostředky chránící sklo.

Ve spotřebiči se tvoří pěna.

- Před vložením do spotřebiče se nádoby myje ručně s použitím čisticího prostředku pro ruční mytí, ale neoplachuje se. >>> Čisticí prostředky pro ruční mytí neobsahují odpěňovadlo. Před vložením do spotřebiče není třeba nádobí umývat v ruce. Bude stačit odstranění hrubých usazenin na nádobí opláchnutím pod vodovodním kohoutkem či otřením ubrouskem nebo vidličkou.
- Při přidávání oplachovacího prostředku se tento prostředek rozlil do spotřebiče. >>>

Dávejte pozor, aby se při doplňování oplachovacího prostředku tento prostředek nerozlil do spotřebiče. Vyčistěte rozlitý oplachovací prostředek pomocí papírového kapesníku/ utěrky.

- Víčko zásobníku na oplachovací prostředky je otevřené. >>> Nezapomeňte víčko zásobníku na oplachovací prostředky po přidání prostředku zavřít.

Kuchyňské náčiní je rozbité.

- Nádobí není ve spotřebiči umístěno uspořádaně. >>> Nakládejte nádobí do produktu podle popisu v návodu k používání.
- Koše jsou přetíženy. >>> Nepřetěžujte koše nad jejich kapacitu.

Na konci programu zůstává v myčce voda.

- Filtry jsou ucpané. >>> Zkontrolujte, zda je filtrační systém čistý. Pravidelně čistěte filtrační systém podle popisu v části „Čištění a péče“.
- Hadice pro vypouštění vody je ucpaná/blokovaná. >>> Zkontrolujte hadici pro vypouštění vody. V případě potřeby vyjměte hadici pro vypouštění vody, odstraňte překážku a poté hadici opět nainstalujte, jak je ukázáno v návodu k použití.



Pokud se vám nedaří vyřešit problém ani podle pokynů v této části, obraťte se na prodejce nebo na zástupce autorizovaného servisu. Nikdy se nepokoušejte opravit nefunkční spotřebič sami.

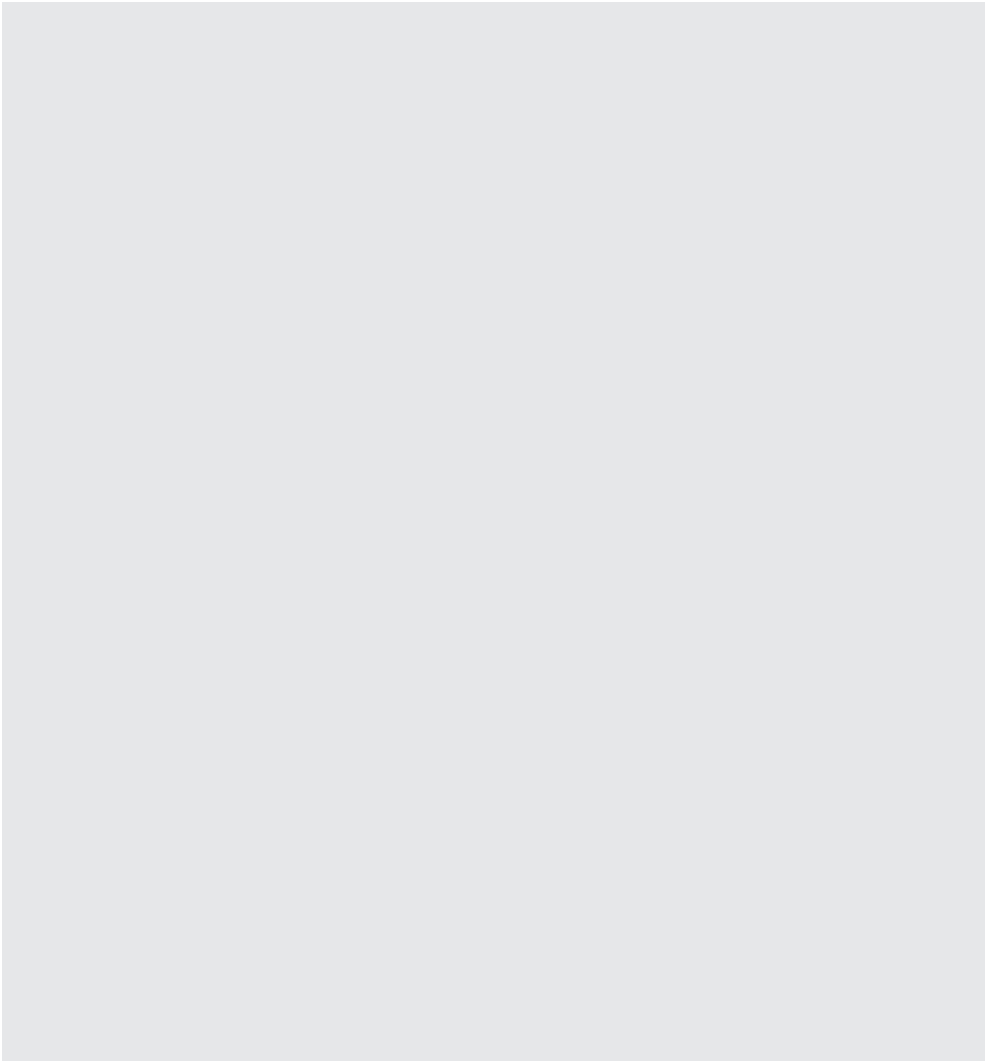

FOR A GOOD REASON

GRUNDIG

www.grundig.com