

GRUNDIG

Televizor

Návod k obsluze

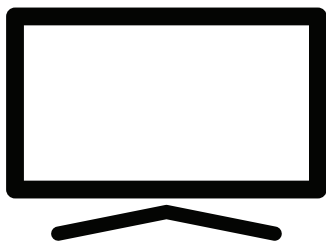

CE

CZ

OBSAH

INSTALACE A BEZPEČNOST	5	FUNKCE TELEVIZORU - ZÁKLADNÍ FUNKCE	31
NASTAVENÍ A BEZPEČNOST	6	Zapnutí a vypnutí.....	31
Informace o ochraně životního prostředí.....	6	Volba režimu TV.....	31
VŠEOBECNÉ INFORMACE	7	Volba zdroje signálu a typu antény.....	31
Jedinečné vlastnosti televizoru.....	7	Volba kanálů.....	31
Příjem digitálních stanic	7	Úprava hlasitosti.....	31
Systém SCR.....	7	Ztlumení hlasitosti.....	31
Co dělat pro úsporu energie	8	Styl zvuku.....	31
Poznámky k statickým obrazům.....	8	FUNKCE TELEVIZORU - PŘÍDAVNÉ FUNKCE	32
Poznámka k aktualizaci softwaru	8	Režim obrazu	32
OBSAH BALENÍ	9	Změna formátu obrazu.....	32
Standardní příslušenství	9	Nastavení napájení	32
Volitelné příslušenství	9	Automatické vypnutí	33
PŘIPOJENÍ/PŘÍPRAVA	10	FUNKCE TELEVIZORU - ROZŠÍŘENÉ FUNKCE	34
Připojení antény a napájecího kabelu	10	Změna jazyka zvuku	34
Instalace nebo zavěšení.....	11	Jazyk zvuku	34
Vložení baterií do dálkového ovladače.....	12	Modrá obrazovka	34
PŘEHLED	13	Předvolený kanál.....	35
Připojení televizoru	13	Interakční kanál	35
Klávesnice	14	PIN ochrana MHEG	35
Zapnutí televizoru z pohotovostního režimu	14	Titulky	35
Přepnutí televizoru do režimu spánku a jeho zapnutí z režimu spánku.....	14	Volba jazyka teletextu	36
Přepnutí televizoru do pohotovostního režimu	14	BISS klíč	36
NASTAVENÍ	16	Informace o signálu.....	37
Nastavení pro připojení k domácí síti.....	16	ELEKTRONICKÝ TV PRŮVODCE	38
Ladění televizních kanálů	16	REŽIM HBBTV	39
Počáteční nastavení a nastavení televizoru.....	16	Co je to HbbTV?	39
Vyhledávání satelitních kanálů	18	Použití HbbTV.....	40
Vyhledávání kabelových kanálů.....	20	Dodatečné funkce pro video indexy.....	40
Vyhledávání pozemních kanálů.....	21	Nastavení HBBTV.....	40
Úprava digitálních kanálů.....	22	REŽIM TELETEXTU	42
NASTAVENÍ OBRAZU/ZVUKU	26	Režim TOP text nebo FLOF text.....	42
Nastavení obrazu	26	Režim normálního textu.....	42
Nastavení zvuku	28		

OBSAH

USB NAHRÁVÁNÍ	43	GRUNDIG ANDROID TV	56
Informace o nahrávání a přehrávání		Podmínky a ochrana osobních údajů	56
televizních programů	43	Přihlášení se pomocí účtu Google	56
Možná omezení používání externího		Home menu (Domovská obrazovka)	57
datového média	43	Otevření menu Home	57
Připojení externího datového média	44	Nastavení Home menu	58
Nastavení USB nahrávání	45	Aplikace	60
Zapnutí a vypnutí funkce časového posunu	46	Instalace aplikací z obchodu Google Play	60
Nastavení disku časového posunu	46	Spuštění nainstalované aplikace	60
„Pozastavení“ časového posunu a programy		Přidání oblíbených aplikací do záložky aplikací	
nepřetržitého nahrávání	47	v domácím menu	60
Nahrávání programů	47	Odstranění oblíbených aplikací ze záložky	
Přidání časovače nahrávání	48	aplikací domácího menu	61
Úprava časovače nahrávání	49	Třídění aplikací v záložce aplikací	61
Vymazání časovače nahrávání	49	Nastavení aplikací	61
Přehrávání	50	Odstranění nainstalované aplikace	61
Odstranění vysílání z menu nahraných souborů	50	Vynucení zastavení aplikace	62
		Vymazání dat aplikace	62
		Vymazání vyrovnávací paměti aplikace	62
		Vymazání výchozích nastavení aplikace	62
		Notifikace aplikace	63
		Úprava povolení aplikace	63
		Přístup k soukromé aplikaci	63
		Bezpečnost aplikace a omezení	63
USB PROVOZ	51		
Formáty souborů	51		
Připojení externího datového média	52		
Odpojení externího datového média	52		
Menu multimediálního přehrávače	53		
Základní funkce přehrávání	53		
Dodatečné funkce přehrávání	54		
		CHROMECAST BUILT-IN™	64
		Zapnutí televizoru pomocí funkce Chromecast	
		64 Používání funkce Chromecast na mobilním	
		zařízení se systémem Android nebo iOS	64
		Přenesení záložky prohlížeče Chrome do	
		televizoru prostřednictvím počítače	65
		Přenesení záložky prohlížeče Chrome	
		na televizoru	65
		Přenesení obrazovky počítače do televizoru	65
		Přenesení hudebních nebo video souborů	
		z počítače do televizoru	65
		PŘEDVOLBY ZAŘÍZENÍ	66
		Informace o zařízení	66
		Nastavení data a času	68
		Nastavení časovače	69
		Nastavení jazyka	70
		Nastavení klávesnice	70
		Nastavení úložiště	71
		Nastavení režimu prodeje	72
		Nastavení Google Assistant	73
		Chromecast built-in	74
		Nastavení spořiče obrazovky	74
		Spořič energie	75
		Nastavení polohy	75
		Nastavení používání a diagnostiky	76
		Nastavení přístupnosti	76

OBSAH

DÁLKOVÉ OVLADAČE A PŘÍSLUŠENSTVÍ	78	PODROBNÁ NASTAVENÍ KANÁLŮ	91
NASTAVENÍ RODIČOVSKÉ KONTROLY	79	Automatické vyhledávání jednotlivých satelitních digitálních televizních stanic	91
Blokování televizního kanálu	79	Manuální vyhledávání jednotlivých satelitních digitálních televizních stanic	92
Sledování zablokovaného televizního kanálu	79	Nastavení antény pro digitální satelitní kanály a automatické vyhledávání kanálů s DiSEqC 1.0/1.1	94
Programová omezení	80	Nastavení antény pro digitální satelitní kanály a automatické vyhledávání kanálů pomocí systému SCR	96
Blokování externího zdroje	80	Nastavení pro antény s motoriky (DiSEqC 1.2)	98
Sledování zablokovaného externího zdroje	80	Vyhledávání nově přidaných digitálních kanálů pomocí aktualizace satelitu	100
Změna PIN kódu	81	Automatické vyhledávání digitálních televizních stanic připojených přes kabel	101
POUŽÍVÁNÍ EXTERNÍHO ZAŘÍZENÍ	82	Manuální vyhledávání digitálních televizních stanic připojených přes kabel	102
CEC (Consumer Electronics Control)	82	Automatické nastavení digitálních televizních stanic s anténním připojením	103
Funkce CEC připojení televizoru	82	Automatická aktualizace digitálních televizních stanic s anténním připojením	104
Vysoké rozlišení – HD ready	83	Manuální nastavení digitálních televizních stanic s anténním připojením	105
Možnosti připojení	83	Automatické nastavení analogových televizních stanic s anténním připojením	105
Připojení externího zařízení	84	Automatická aktualizace analogových televizních stanic s anténním připojením	106
Použití DVD rekordéru, DVD přehrávače nebo videorekordéru	84	Manuální nastavení analogových televizních stanic s anténním připojením	107
Hi-Fi systém	84	INFORMACE	108
PROVOZ S ROZHRAŇMÍ CI	85	Servisní informace pro autorizované prodejce	108
Co je společné rozhraní?	85	Licence	108
Vložení CA modulu	85	Poznámky k bezdrátovému připojení (WLAN)	109
Kontrola přístupu pro CA modul a čipové karty	85	Likvidace obalu	110
NASTAVENÍ SÍTĚ	86	Poznámka k ochraně životního prostředí	110
Síťové připojení	86	POMOC	111
Kabelová síť	86	Odstranění možných problémů	111
Nastavení kabelové sítě	87	SLOVNÍK	113
Bezdrátová síť	88		
Konfigurace bezdrátové sítě	88		
Připojení televizoru ke „skryté“ síti	89		
Bezdrátové manuální připojení k síti	90		

INSTALACE A BEZPEČNOST

Zamýšlené použití

- Televizor je určen pro použití v suchých místnostech.
- Televizor používejte s dodaným stojanem nebo vhodnou instalační soupravou VESA.
- Televizor je primárně určen k přehrávání TV programů, streamování obsahu a audio/video materiálu z externích zařízení. Jakékoli jiné použití je přísně zakázáno. Není určen jako informační displej ani k převážnému použití jako počítačový monitor. Pokud se statický obraz nebo neplnoformátovaný obraz zobrazuje delší dobu, na obrazovce mohou nějaký čas zůstat viditelné stopy. Toto není chyba, která může být základem pro záruční reklamaci.

Kritéria rozhraní

Tento produkt byl vyroben v kompatibilitě s tureckými telekomunikačními sítěmi.

Bezpečnost

VAROVÁNÍ

Riziko úrazu elektrickým proudem

DŮLEŽITÉ BEZPEČNOSTNÍ POKYNY – USCHOVEJTE SI POKYNY PRO BUDOUCÍ POUŽITÍ

Ihned následuje: Přečtěte si všechna bezpečnostní upozornění, pokyny, ilustrace a specifikace dodané s tímto spotřebičem.

- Po odpojení síťové zástrčky, zhasne LED indikátor pohotovostního režimu. Pokud LED indikátor pohotovostního režimu svítí, znamená to, že váš produkt je připojen k elektrické síti.

- Televizor nerozebírejte. V případě demontáže televizoru mohou vzniknout bezpečnostní rizika a také může dojít ke ztrátě záruky na výrobek.
- Televizor je možné provozovat pouze pomocí napájecího kabelu nebo síťového adaptéru dodávaného s produktem.
- Televizor nepoužívejte s poškozeným napájecím kabelem nebo síťovým adaptérem (je-li součástí příslušenství).
- Pokud má zástrčka na televizoru uzemňovací kontakt, zasuňte zástrčku pouze do elektrické zásuvky s uzemňovacím kontaktem.
- Televizor připojte do elektrické zásuvky až po připojení externích zařízení a antény.
- Chraňte svůj televizor před vlhkostí. Na televizor neumísťujte žádné nádoby naplněné vodou (například vázy).

Nebezpečí vzniku požáru

-  Abyste předešli šíření požáru, držte svíčky nebo jiný otevřený oheň vždy mimo dosah tohoto produktu.
- Nezakrývejte větrací otvory na televizoru.
- Během blyškání a bouřky vždy odpojte síťovou zástrčku a zástrčku antény.
- Svíčky nebo jiný otevřený oheň držte dál od televizoru.
- Nevystavujte baterie extrémnímu teplu, jako je sluneční zařízení, oheň a podobně.
- Používejte pouze baterie stejného typu (značka, velikost, vlastnosti). Nepoužívejte spolu použité a nové baterie.

NASTAVENÍ A BEZPEČNOST

VAROVÁNÍ

Zranění způsobená pádem televizoru

Televizor nikdy neumísťujte na nestabilní povrch. Televizor může spadnout a způsobit vážné zranění, které může v ojedinělých případech vést ke smrti. Dodržujte následující preventivní opatření:

- Ujistěte se, zda je stojan nebo jiný nábytek, na který umístíte televizor, dostatečně robustní, aby unesl televizor.
- Dbejte na to, aby televizor nevyčníval nad rozměry nábytku, na kterém je umístěn.
- Televizor neumísťujte na vysoký nábytek, u kterého hrozí riziko převrácení, jako jsou skříňky, příborníky nebo knihovny. Pokud nemáte jinou možnost, připevněte nábytek a televizor ke zdi, aby se nepřevrátili.
- Neumísťujte televizor na tkaninu nebo jiné materiály umístěné mezi televizorem a nábytkem.
- Upozorněte děti, že existuje nebezpečí spojené s ležením na nábytek, když se chtějí dostat k televizoru.
- Vždy, když změníte umístění televizoru, zvažte výše uvedené upozornění.

UPOZORNĚNÍ

Zkrácená životnost v důsledku vysoké provozní teploty

- Televizor neumísťujte do blízkosti topných těles nebo na přímé sluneční světlo.
- Abyste zajistily dostatečné větrání, ponechte kolem televizoru volný prostor alespoň 10 cm.



Změna barvy nábytku v důsledku gumových nožiček

- Některé povrchy nábytku mohou při kontaktu s gumou změnit barvu. K ochraně nábytku můžete pod stojan umístit desku ze skla nebo plastu. Nepoužívejte textilní podložky, jako jsou ubrusky.

Elektromagnetické rušení

- Zařízení připojená k produktu (satelitní přijímač, DVD přehrávač atd.) nebo zařízení vysílající signál (router atd.) v blízkosti produktu mohou způsobit rušení obrazu a šum ve zvuku.
- Připojovací kabely použité s produktem musí být kratší než 3 m.
- Pokud produkt nemůže vykonávat svou funkci v důsledku elektrostatického výboje, uživatel bude muset produkt vypnout a poté zapnout.
- S produktem je třeba použít stíněný feritový kabel s certifikací HDMI.

Informace o ochraně životního prostředí

-  Baterie nevyhazujte do komunálního odpadu. Použité baterie je nutné vrátit do maloobchodních prodejen nebo veřejných sběrných míst. Tímto způsobem pomáháte chránit životní prostředí.
- Obalové materiály pro váš produkt likvidujte odděleně v souladu s pokyny místních úřadů, aby se daly recyklovat způsobem bezpečným pro životní prostředí.
- Pokud televizor nebudete chvíli používat, přepněte jej do pohotovostního režimu. V pohotovostním režimu televizor spotřebuje velmi málo energie (≤ 0,5 W). Pokud televizor delší dobu nepoužíváte, vypněte jej vypínačem nebo vytáhněte napájecí kabel z elektrické zásuvky.
- Zvolte místo, kde na obrazovku nedopadá přímé sluneční světlo. Můžete tedy zvolit nižší podsvícení a zajistit úsporu energie.
-  Produkt po skončení jeho životnosti nelikvidujte spolu s běžným domovním odpadem. Odneste ho do recyklačního střediska pro elektrická a elektronická zařízení.

VŠEOBECNÉ INFORMACE

Jedinečné vlastnosti televizoru

- Android TV vám umožňuje přístup k vašim oblíbeným televizním pořadům, filmům, předplatitelským službám, skladbám, obrázkům a hrám.
- Mnohé funkce televizoru vyžadují internetové připojení. Televizor je vybaven funkcí WLAN a LAN portem.
- Váš televizor vám umožňuje přijímat a sledovat digitální stanice (prostřednictvím DVB-S, DVB-T a DVB-C), včetně těch s vysokým rozlišením (HD). V současnosti je příjem těchto digitálních televizních kanálů ve vysokém rozlišení možný pouze v některých zemích v Evropě.
- Přestože tento televizor splňuje aktuální standardy DVB-S, DVB-T a DVB-C ze srpna 2012, jeho kompatibilita s budoucím digitálním satelitním vysíláním DVB-S, digitálním pozemním DVB-T vysíláním a digitálním kabelovým vysíláním DVB-C není zaručena.
- Tento televizor dokáže přijímat a zpracovávat všechny nekódované digitální stanice. Tento televizor má integrovaný digitální přijímač. Jednotka digitálního přijímače konvertuje signály z digitálních stanic pro poskytování vynikající kvality zvuku a obrazu.
- TV průvodce (Pouze pro digitální stanice) vás informuje o všech změnách plánu v krátké době a poskytuje přehled plánů všech kanálů na několik následujících dní.
- Bezdrátová podpora USB klávesnice a myši vašeho televizoru poskytuje uživateli pohodlí v internetových aplikacích.

- Pomocí funkce Time Shift můžete jednoduše zastavit a obnovit program pomocí dálkového ovladače rychlým a snadným způsobem. Program je zaznamenán na externí datové médium.
- Můžete uložit libovolný digitální TV kanál, který jste si vybrali, pokud provozovatel vysílání neuložil žádné omezení.
TV kanál je transformován televizorem a uložen na USB externí datové médium.
Můžete vyvolat a přehrát uložené programy z archivu.
Můžete si vybrat jinou nahrávku z archivu a prohlédnout si ji během nahrávání.

Příjem digitálních stanic

- Pro příjem digitálních satelitních stanic (DVB-S) potřebujete satelitní anténu.
- Pro příjem digitálních stanic (DVB-T) potřebujete digitální střešní nebo interiérovou anténu (pasivní nebo aktivní interiérovou anténu s vlastním napájením).
- Anténní kabel sítě kabelové televize, která vysílá v DVB-C, musí být připojen do televizoru, abyste mohli přijímat DVB-C vysílání.
- Aktuální informace o vysílání naleznete na teletextu od různých vysílatelů, případně si je prohlédnete v TV průvodci či na internetu.
- Šifrované jsou různé digitální televizní stanice od soukromých vysílatelů (DVB-S, DVB-T a DVB-C). Sledování těchto stanic je možné pouze s příslušným CI modulem a kartou SmartCard. Zeptejte se svého odborného prodejce.

Systém SCR

Váš televizor podporuje systém SCR (Single Channel Router). Se satelitním systémem SCR může více uživatelů individuálně přijímat všechny signály ze satelitu současně.

VŠEOBECNÉ INFORMACE

Co dělat pro úsporu energie

Položky uvedené níže vám pomohou snížit spotřebu přírodních zdrojů a ušetřit peníze snížením účtů za elektřinu.

- Pokud nebudete televizor několik dní používat, z důvodu ochrany životního prostředí a bezpečnosti byste jej měli odpojit od elektrické sítě. Televizor v tomto stavu nespotřebovává energii.
- Pokud má televizor hlavní vypínač, stačí jej vypnout hlavním vypínačem. Televizor sníží spotřebu energie téměř na nula wattů.
- Když je jas snížen, vaše zařízení spotřebojuje méně energie.

Poznámky k statickým obrazům

Dlouhodobé sledování téhož obrazu na obrazovce může způsobit, že statický obraz zůstane slabý na pozadí. Slabé obrazy na pozadí pocházejí z technologie LCD/LED a nevyžadují/ nevyžadují žádnou akci v rámci záruky. Abyste se vyhnuli takovým případům a/nebo minimalizovali dopad, můžete dodržovat tipy uvedené níže.

- Nedovolte, aby tentýž TV kanál zůstal na obrazovce velmi dlouho. Tuto situaci mohou způsobit loga kanálů.
- Nedovolte, aby obrazy, které nejsou na celé obrazovce, neustále zůstávaly na obrazovce; nepřenáší-li vysílatel ve formátu celé obrazovky, můžete obrazy převést na celou obrazovku změnou formátů obrázků.
- Vyšší hodnoty jasu a/nebo kontrastu způsobí, že se tento vliv projeví rychleji; proto vám doporučujeme sledovat váš televizor při nejnižších úrovních jasu a kontrastu.

Poznámka k aktualizaci softwaru

- Vysvětlivky a obrázky v návodu k obsluze se mohou změnit aktualizací softwaru televizoru.

OBSAH BALENÍ

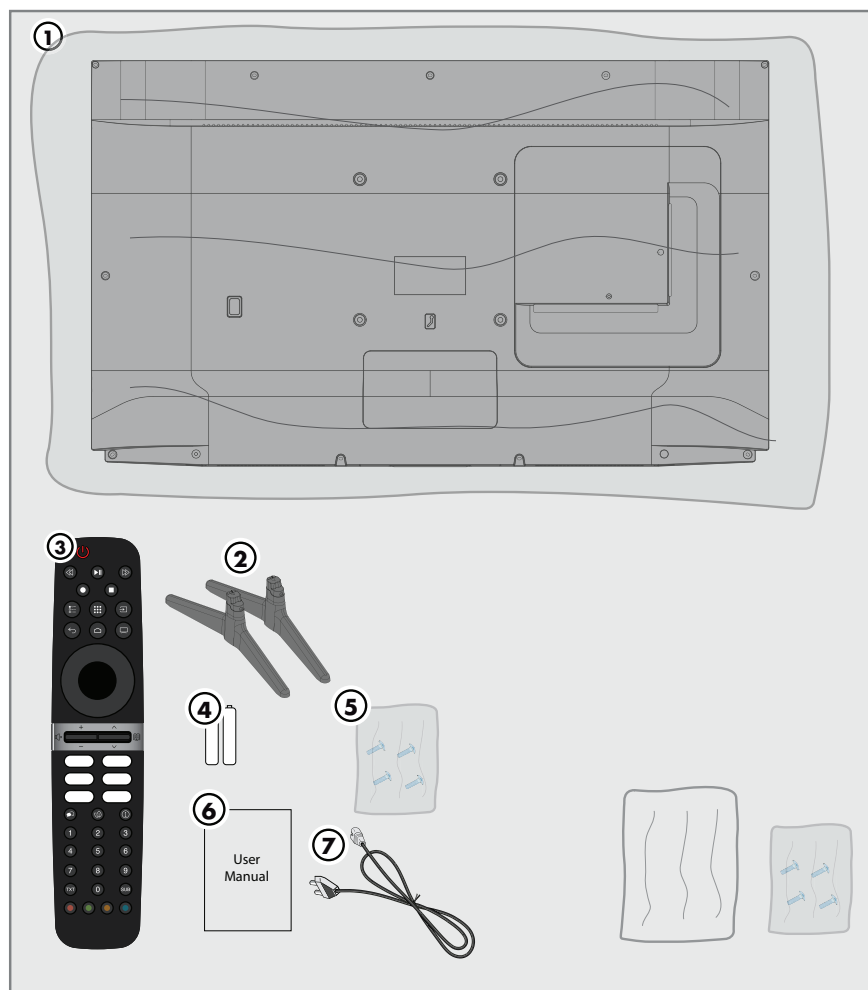

Standardní příslušenství

- 1 Televizor
- 2 Stojan
- 3 Dálkový ovladač
- 4 Baterie do dálkového ovladače
- 5 Šrouby a instalační pokyny stojanu
- 6 Rychlý návod k obsluze
- 7 Napájecí kabel

Volitelné příslušenství

- Čistící utěrka
- Šrouby pro zavěšení na zeď

PŘIPOJENÍ/PŘÍPRAVA

Připojení antény a napájecího kabelu

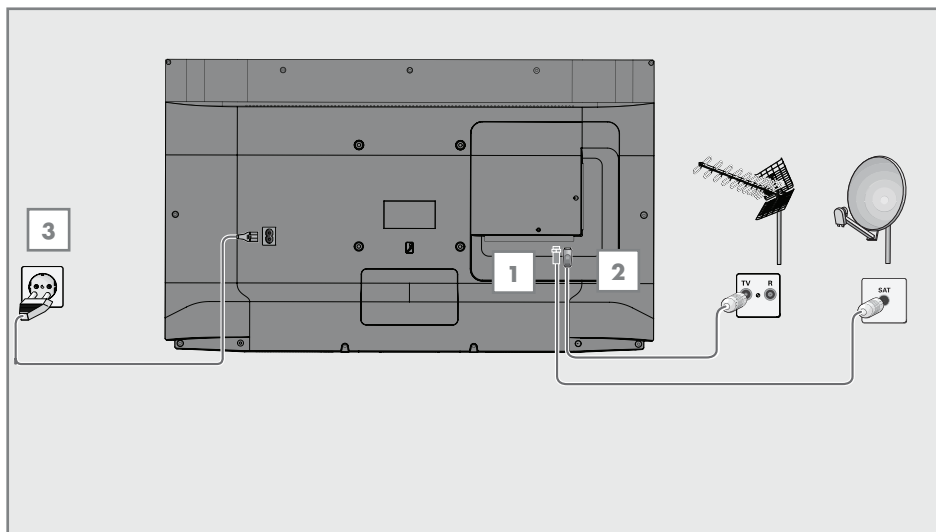

1 Pokud chcete přijímat digitální satelitní kanály (DVB-S), připojte kabel satelitní antény k anténní zásuvce »SATELLITE« na televizoru;

a/nebo

2a Pro pozemní digitální stanice (DVB-T) připojte kabel střešní, interiérové antény (pasivní nebo aktivní interiérové antény s vlastním napájením) do anténní zásuvky »ANT IN« na televizoru;

nebo

2b Pro digitální stanice kabelové TV sítě (DVB-C) zapojte anténní kabel do anténní zásuvky »ANT IN« na televizoru.

Poznámka:

■ Při připojování interiérové antény ji možná budete muset vyzkoušet v různých polohách, dokud nedosáhnete nejlepšího příjmu.

3 Připojte napájecí kabel do zásuvky »AC IN« na televizoru.

4 Připojte napájecí kabel do elektrické zásuvky.

Poznámka:

- Připojte zařízení do elektrické zásuvky až po připojení externích zařízení a antény.
- Nepoužívejte adaptér ani prodlužovací kabel, který nesplňuje příslušné bezpečnostní normy. Nemanipulujte s napájecím kabelem.

PŘIPOJENÍ/PŘÍPRAVA

Instalace nebo zavěšení

- Zvolte místo tak, aby na obrazovku nedopadalo žádné přímé sluneční světlo.

Instalace se stojanem

- Při montáži stojanu si prohlédněte přiložené instalační pokyny.
- Umístěte televizor na pevný a rovný povrch.

Příprava na instalaci pro instalační soupravu VESA

Pro zakoupení držáku kontaktujte autorizovaného prodejce.

Budete potřebovat:

- Nůžky,
- Křížový šroubovák.

Postupujte podle pokynů k instalaci instalační soupravy VESA.

- 1 Televizor umístěte na hladký povrch s obrazovkou směrem dolů.
- 2 Odstřihněte fólii na zadní straně pomocí nůžek.
- 3 Připojte potřebné kabely ke konektorům na televizoru. Viz část „Připojení“ v tomto návodu.
- 4 Upevněte kabely tak, aby nevisely na podlaze.
- 5 Našroubujte instalační sadu VESA na televizor a namontujte ji podle instalačních pokynů.

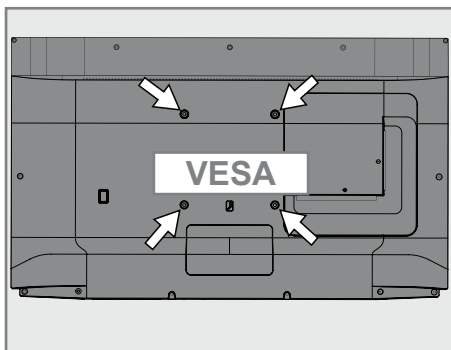

PŘIPOJENÍ/PŘÍPRAVA

Vložení baterií do dálkového ovladače

- 1 Otevřete přihrádku na baterie.
- 2 Vložte baterie dle označení na spodní části přihrádky na baterie (2 × Micro/R03/AAA).
- 3 Zavřete přihrádku na baterie.

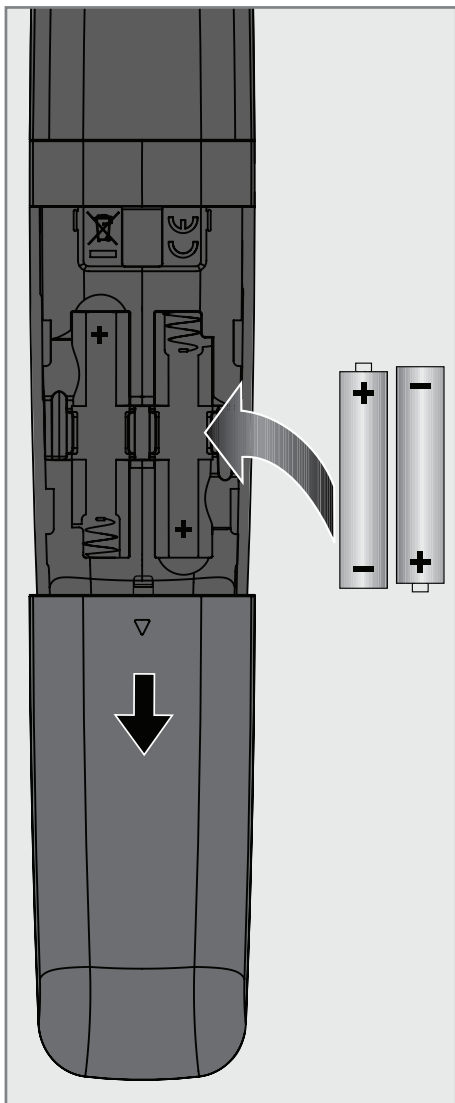

Poznámka:

- Pokud televizor již nereaguje správně na příkazy dálkového ovladače, baterie mohou být vybité. Nezapomeňte vybrat použité baterie.
- Výrobce nenese žádnou odpovědnost za škody způsobené použitými bateriemi.

Poznámka k ochraně životního prostředí

-  Tento symbol na baterii nebo na obalu znamená, že s baterií dodávanou s tímto produktem by se nemělo zacházet jako s domovním odpadem. Na některých bateriích může být tento symbol použit v kombinaci s chemickou značkou. Chemické značky pro rtuť (Hg) nebo olovo (Pb) se uvádějí, pokud baterie obsahuje více než 0,0005 % rtuti nebo 0,004 % olova.

Baterie, včetně těch, které neobsahují těžké kovy, se nesmí likvidovat s domovním odpadem. Použité baterie zlikvidujte způsobem šetrným k životnímu prostředí. Informujte se o právních předpisech, které platí ve vaší oblasti.

PŘEHLED

Připojení televizoru

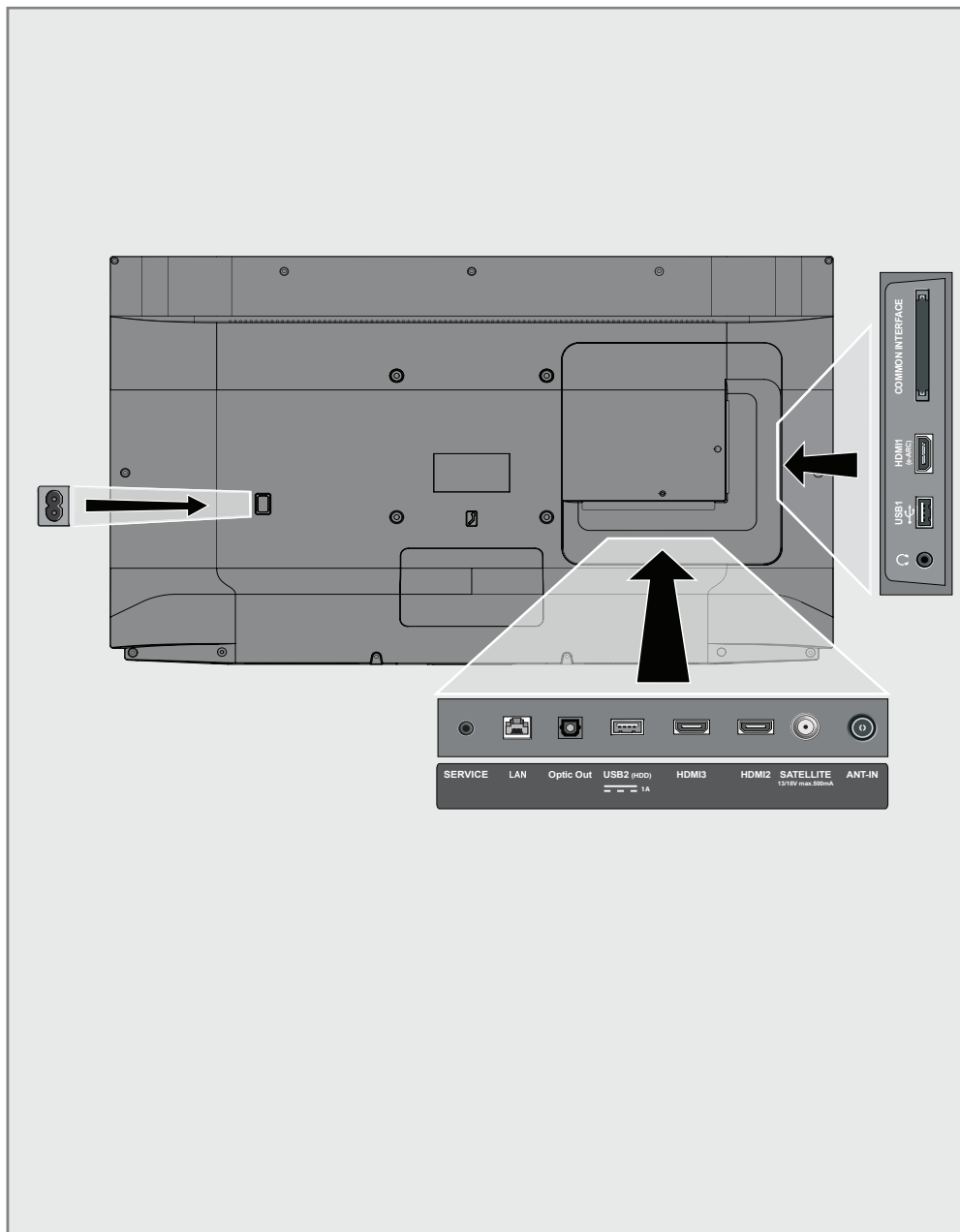

- **AC IN:** Vstup napájecího kabelu.
- **Service:** Pouze pro servisní účely.
- **LAN:** Síťové připojení.
- **Optic Out:** Optický audio výstup.
- **USB(HDD):** Pro externí datová média.
- **HDMI3:** Vstup pro digitální audio a obrazová data.
- **HDMI2:** Vstup pro digitální audio a obrazová data.
- **SATELLITE:** Vstup pro signál satelitní antény. Vhodné pro jedno-kabelový SCR systém.
- **ANT IN:** Vstup pro anténní kabel (terestriální anténa nebo kabelové připojení).
- : Výstup na sluchátka.
- **USB 1:** Pro datové médium a klávesnici.
- **HDMI1 (e-ARC):** Vstup pro digitální audio a obrazová data.
- **CI:** Pro CA moduly pro příjem šifrovaných kanálů.

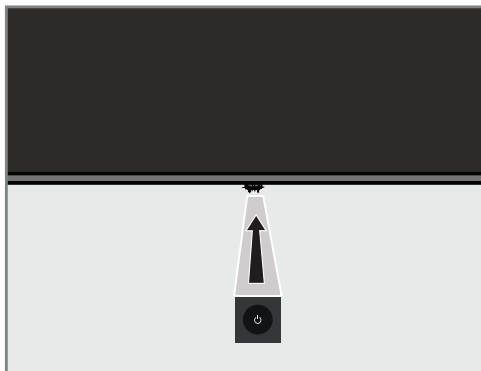

Klávesnice





Zapnutí televizoru z pohotovostního režimu

- 1 Stisknutím tlačítka »« zapnete televizor z pohotovostního režimu.

Přepnutí televizoru do režimu spánku a jeho zapnutí z režimu spánku

- 1 Televizor se přepne do režimu spánku, když krátce stisknete tlačítko »«, když je televizor zapnutý.
- 2 Televizor se zapne z režimu spánku, když krátce stisknete tlačítko »«, když je televizor v režimu spánku.

Přepnutí televizoru do pohotovostního režimu

- 1 Stisknutím tlačítka »« a 5 sekund přepnete televizor do pohotovostního režimu. - Zobrazí se menu Zavřít.
- 2 Zvolte »OK« a potvrďte stisknutím tlačítka »«.
- 3 Televizor se přepne do pohotovostního režimu.

PŘEHLED

Dálkový ovladač

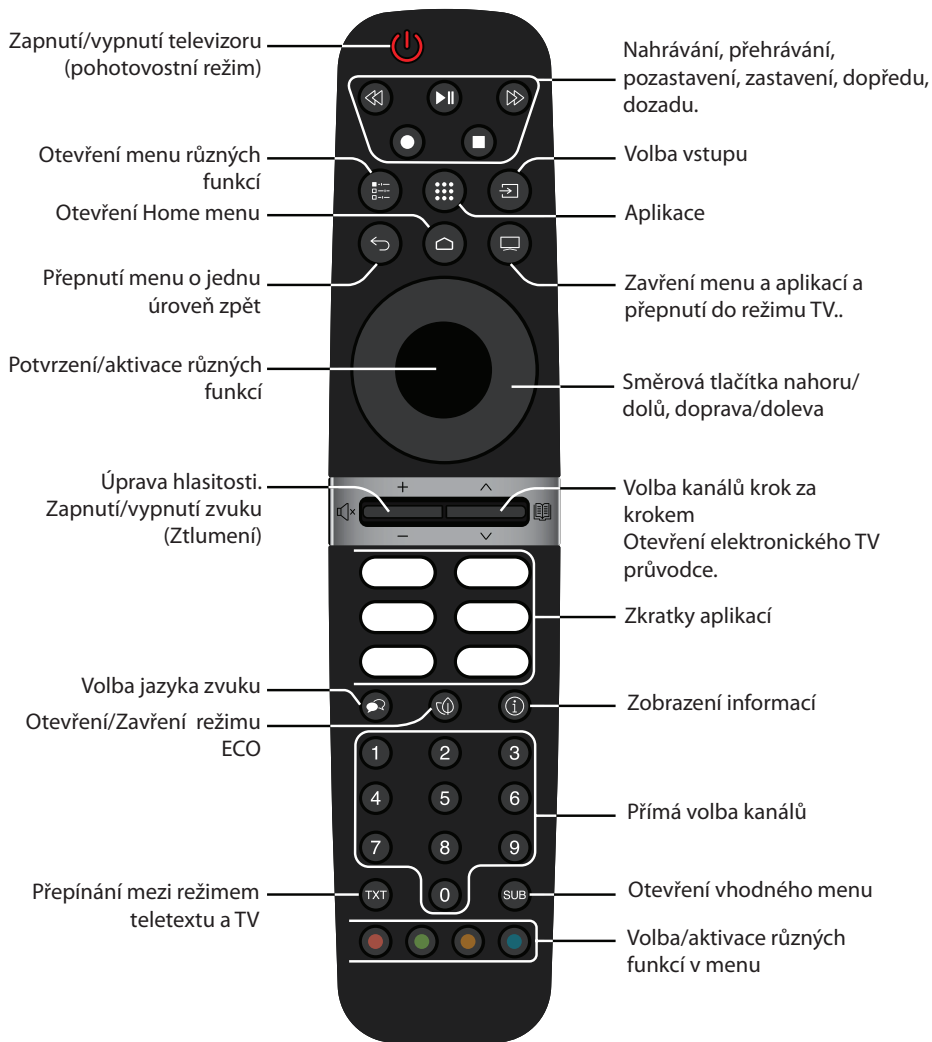

Kurzorový ovladač

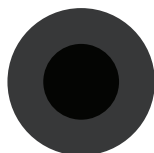

- Posouvá kurzor nahoru a dolů v menu.
- Posouvá kurzor doleva/doprava v menu.
- Aktivuje různé funkce.

NASTAVENÍ

Televizor je vybaven „asistentem instalace“, který vás krok za krokem provede základními nastaveními.

Pomocí dialogového okna na obrazovce umožňuje návod k obsluze snadno a srozumitelně pro každého prezentovat údajně složitá nastavení a zadávání údajů.

Na obrazovce se zobrazí strany a dialogové položky, které identifikují následné a pravděpodobné provozní kroky.

Nastavení pro připojení k domácí síti

V závislosti na typu připojení domácí sítě připojte televizor k domácí síti:

- přes LAN připojení nebo
- bezdrátové připojení k síti pomocí WLAN

Ladění televizních kanálů

V závislosti na typu připojené antény se můžete rozhodnout, které kanály má televizor vyhledávat.

DVB-S – Informace o nastavení digitálních satelitních TV kanálů naleznete na stránce 18



DVB-C – Informace o nastavení digitálních kabelových TV kanálů naleznete na stránce 20

DVB-T – Informace o nastavení digitálních pozemních TV kanálů naleznete na stránce 21

Poznámka:

- Další informace o nastavení kanálů digitální televize naleznete v části „Podrobné nastavení kanálů“ od strany 93.

Počáteční nastavení a nastavení televizoru

- 1 Připojte kabely antény a externího zařízení.
- 2 Zasuňte zástrčku do elektrické zásuvky.
- 3 Zapněte televizor stisknutím tlačítka »« na dálkovém ovladači.
 - Za chvíli se na obrazovce zobrazí uvítací menu.
- 4 Zvolte jazyk.
 - Zobrazí se menu příslušenství. Chcete-li spárovat Bluetooth příslušenství, stiskněte tlačítko »«.

Poznámka:

- Televizor můžete nastavit 2 způsoby.
 - »Rychlé nastavení« – Máte-li telefon se systémem Android, nastavení sítě a účtu můžete snadno přenést z telefonu.
 - »Manuální nastavení« – Pokud nevládníte telefon se systémem Android, můžete všechna nastavení zadat ručně.
 - Pokračujte od bodu 5 pro rychlé nastavení; nebo
 - Pokračujte od bodu 14 pro manuální nastavení

NASTAVENÍ

Rychlý nastavení

- 5 Zvolte »Resume (Pokračovat)« a potvrďte stisknutím tlačítka »●«.
- 6 Postupujte podle pokynů zobrazených na vašem televizoru a na obrazovce vašeho televizoru.
 - Zobrazí se menu »Network Privacy Policy (Zásady ochrany osobních údajů v síti)«.
- 7 Zvolte »Accept (Přijmout)«.
 - Zobrazí se menu »Terms of Service (Podmínky služby)«.
- 8 Zvolte »Accept (Přijmout)«.
 - Zobrazí se menu »Google Services (Služby Google)«.

- 9 Zvolte »Accept (Přijmout)«.

- 10 Zobrazí se menu »Google Assistant«. Potvrďte »Continue (Pokračovat)« stisknutím tlačítka »●«. Chcete-li získat osobní výsledky, potvrďte »Open (Otevřít)« stisknutím tlačítka »●«.

nebo

Zvolte »No, thanks (Ne, děkuji)« a potvrďte stisknutím tlačítka »●«.

- 11 Chcete-li dostávat e-maily, které vám umožní sledovat nejnovější funkce Asistenta, potvrďte »●«.

nebo

Pomocí »▼« nebo »▲« zvolte »No (Ne)« a potvrďte pomocí tlačítka »●«.

- 12 Ze seznamu doporučených aplikací zvolte aplikaci, které chcete nainstalovat a pokračujte volbou »Continue (Pokračovat)« a potvrďte tlačítkem »●«.

- 13 Nastavení systému Android je dokončeno. Stisknutím tlačítka »➤« zobrazíte funkce svého zařízení.

Poznámka:

- Pokud jste provedli Rychlé nastavení, pokračujte v bodě 24.

Manuální nastavení

- 14 Zvolte »Skip (Přeskočit)«.
- 15 Pomocí tlačítka »▼« nebo »▲« zvolte svoji bezdrátovou síť nebo stiskněte »●«.
- 16 Pomocí klávesnice na obrazovce zadejte heslo bezdrátové sítě, vyberte ✓ a stiskněte »●«.
 - Zobrazí se hlášení »Connect to network..... (Připojit k síti)« a potom se zobrazí hlášení »Successfully Connected to Internet (Úspěšně připojeno k internetu)«.
 - Zobrazí se menu »Network Privacy Policy (Zásady ochrany osobních údajů sítě)«.
- 17 Zvolte »Accept (Přijmout)«.
 - Zobrazí se menu přihlášení účtu Google.
- 18 Potvrďte »Log in (Přihlásit)« pomocí »●«.
nebo
pokud chcete pokračovat bez přihlášení, zvolte »Skip (Přeskočit)« a potvrďte pomocí »●«.
- 19 Pokud chcete pokračovat po zadání e-mailové adresy pomocí klávesnice na obrazovce, zvolte »➔« a stiskněte »●«.
- 20 Pokud chcete pokračovat po zadání hesla účtu pomocí klávesnice na obrazovce, zvolte »➔« a stiskněte »●«.
- 21 Postupujte podle pokynů zobrazených na vašem televizoru a na obrazovce vašeho televizoru.
 - Po dokončení nastavení se zobrazí menu »Service of Terms (Služba podmínek)«.
- 22 Zvolte »Accept (Přijmout)«.
 - Zobrazí se menu »Google Services (Služby Google)«.
- 23 Zvolte »Accept (Přijmout)«.
- 24 Zobrazí se menu »Google Assistant (Asistent Google)«. Potvrďte »Continue (Pokračovat)« stisknutím »●«. Chcete-li získat osobní výsledky, potvrďte »Open (Otevřít)« stisknutím »●«.
nebo
Zvolte »No, thanks (Ne děkuji)« a potvrďte stisknutím »●«.

NASTAVENÍ

25 Pokud chcete dostávat e-maily, které vám umožní sledovat nejnovější funkce asistenta, potvrďte »Yes (Ano)« pomocí »●«

nebo

Pomocí »▼« nebo »▲« zvolte »No (Ne)« a potvrďte pomocí »●«.

26 Ze seznamu doporučených aplikací vyberte aplikace, které chcete nainstalovat a pokračujte volbou »Continue (Pokračovat)« a potvrďte tlačítkem »●«.

27 Nastavení systému Android je dokončeno. Stisknutím »>« zobrazíte funkce svého zařízení.

28 Vyberte zemi.

29 Pro nastavení hesla stiskněte »●«.

30 Zadejte heslo »1 2 3 4« pomocí »1...0« na zobrazené obrazovce hesla a stiskněte »●«.

31 Zadejte heslo »1 2 3 4« znova pomocí »1...0« na zobrazené potvrzovací obrazovce.
– Mělo by se zobrazit menu »Select TV mode (Volba režimu TV)«.

32 Potvrďte »Home (Doma)« stisknutím »●«;

nebo

Pomocí »▼« nebo »▲« zvolte »Store (Prodejna)« a potvrďte pomocí »●«.

- »Home« – režim je optimalizován tak, aby poskytoval energetickou účinnost při používání televizoru v domácnosti.
- »Store« – režim je optimalizován tak, aby umožňoval ukázkové zobrazení v obchodu s pevnými nastaveními.

33 Pokud chcete zapnout integrovanou funkci Chromecast, zvolte »On (Zap.)« a potvrďte pomocí »●«;

nebo

Pomocí »▼« nebo »▲« zvolte »Off (Vyp.)« a potvrďte pomocí »●«.

Důležité:

- Ponechání integrované funkce Chromecast neustále zapnuté zvyšuje spotřebu energie.

34 Zvolte typ antény.

35 Další postup závisí na zvoleném typu antény.

Postupujte podle pokynů na obrazovce.

- Pro DVB-S (satelitní) příjem přejděte k bodu 36
- Pro DVB-C (kabelový) příjem přejděte k bodu 54
- Pro DVB-T (pozemní) příjem přejděte k bodu 61

Vyhledávání satelitních kanálů

36 Zvolte možnost »Satellite (Satelit)«.

- Zobrazí se menu »Satellite antenna type (Typ satelitní antény)«.

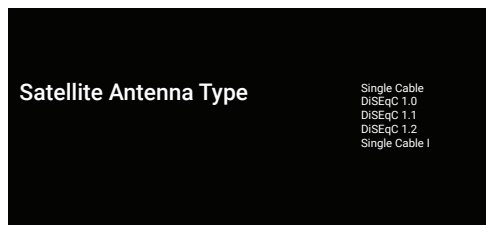

37 Potvrďte »Single Cable« pomocí »●«;

nebo

V závislosti na používaném satelitním systému zvolte »DiSEqC 1.0«, »DiSEqC 1.1«, »DiSEqC 1.2«, »Single Cable I«, »Single Cable II« nebo »Tone Burst« pomocí »▼« nebo »▲« a potvrďte pomocí »●«.

- Zobrazí se menu »Select Operator (Zvolit operátora)«.

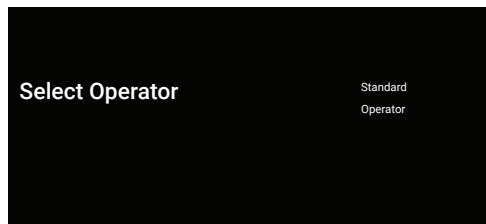

38 Potvrďte »General« pomocí »●«;

nebo

Zvolte »Operator 2« a stiskněte »●« pro potvrzení

- Zobrazí se menu »LNB List (Seznam LNB)«.

Důležité:

- Operátoři a čísla operátorů se liší v závislosti na zemi.

NASTAVENÍ

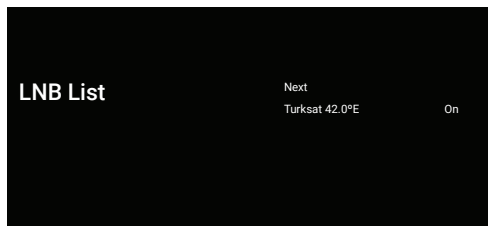

39 Zvolte satelit zobrazený v seznamu a potvrďte tlačítkem »●«.

– Zobrazí se menu »LNB Settings (Nastavení LNB)«.

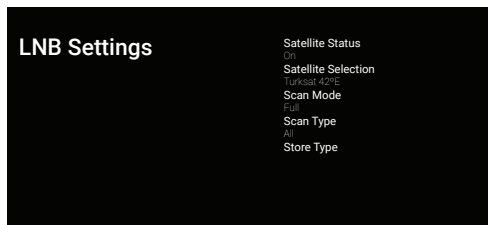

40 Zvolte »Satellite Status (Stav antény)« jako »On (Zap.)« pomocí »●«.

41 Zvolte »Satellite Selection (Volba satelitu)«.
– Zobrazí se menu »Satellite Selection«.

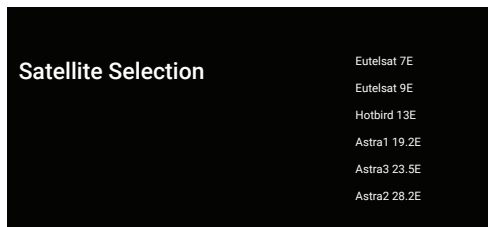

42 Zvolte satelit, na kterém chcete provést vyhledávání, pomocí »▼« nebo »▲« a potvrďte pomocí »●«.

43 Zvolte »Scan Mode (Režim vyhledávání)«.
– Zobrazí se menu »Scan Mode«.

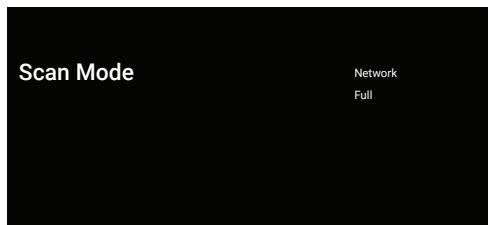

44 Zvolte »Network (Síť)« nebo »Full (Úplné)« pomocí »▼« nebo »▲« a potvrďte pomocí »●«.

45 Zvolte »Scan Type (Typ vyhledávání)«.
– Zobrazí se menu »Scan Type«.

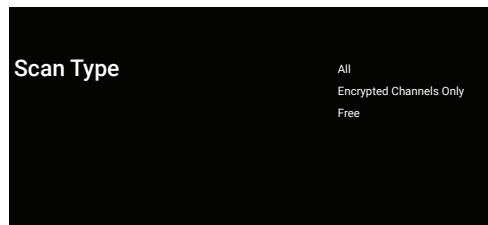

46 Pokud chcete zvolit, zda chcete vyhledávat pouze bezplatné digitální kanály nebo pouze šifrované digitální kanály nebo oboje, stisknutím »▼« nebo »▲« zvolte »All (Všechny)«, »Encrypted Channels Only (Pouze šifrované kanály)« nebo »Free (Bezplatné)« a potvrďte stisknutím »●«.

47 Zvolte »Store Type (Typ prodejny)«.
– Zobrazí se menu »Store Type«.

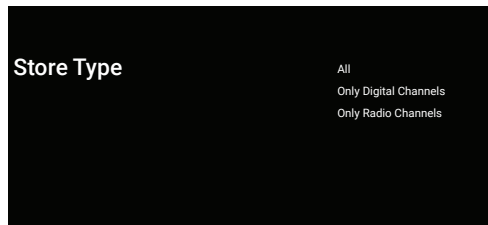

48 Pokud si chcete zvolit, zda chcete vyhledávat pouze digitální kanály nebo pouze rozhlasové kanály nebo oboje, stisknutím »▼« nebo »▲« zvolte »All (Všechny)«, »Only Digital Channels (Pouze digitální kanály)« nebo »Only Radio Channels (Pouze rozhlasové kanály)« a potvrďte stisknutím »●«.

Poznámka:

■ Pokud narazíte na výrazný nedostatek kanálů nebo žádný signál, ujistěte se, zda jsou kabelové připojení, úroveň signálu, DiseqC A/B/C/D a volby LNB provedeny správně.

49 Stisknutím ↶ se po dokončení nastavení vrátíte do předchozího menu.

NASTAVENÍ

- 50 Pomocí »▼« nebo »▲« zvolte »Next (Další)« a potvrďte stisknutím »●«.
- Zobrazí se menu »Channel Scan (Vyhledávání kanálů)«.

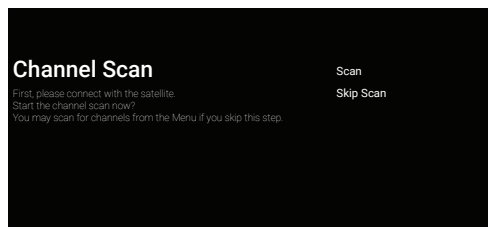

- 51 Pokud chcete spustit vyhledávání kanálů, zvolte »Scan (Vyhledat)« a potvrďte stisknutím »●«.
- Zobrazí se menu »Scanning (Vyhledávání)« a spustí se vyhledávání TV stanic.
 - Vyhledávání je dokončeno, když se zobrazí hlášení »FINISH (Hotovo)«.

- 52 Na dokončení nastavení a ukončení stiskněte »●«.
- Zobrazí se menu »Smart TV Terms of Service (Podmínky poskytování služby Smart TV)«.

- 53 Zvolte »Accept (Přijmout)« a stiskněte »●«.

Vyhledávání kabelových kanálů

- 54 Zvolte »Cable (Káblové)«.
- Zobrazí se menu »Channel Scan (Vyhledávání kanálů)«.

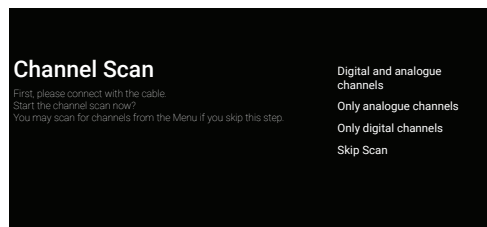

- 55 Pokud chcete spustit vyhledávání kanálů, proveďte volbu a potvrďte stisknutím »●«.
- Zobrazí se menu »Cable Scan Configure (Konfigurace vyhledávání)«.

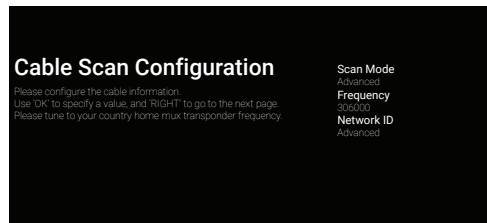

- 56 Pokud chcete zvolit »Scan Mode (Režim vyhledávání)«, stiskněte »●«.

- 57 Pomocí »▼« nebo »▲« zvolte »Full (Úplné)«, »Advanced (Rozšířené)« nebo »Fast (Rychlé)« a stiskněte »●«.

- 58 Pokud chcete spustit vyhledávání kanálů, stiskněte »▶«.
- Zobrazí se menu »Scanning (Vyhledávání)« a spustí se vyhledávání TV stanic.
 - Vyhledávání je dokončeno, když se zobrazí hlášení »FINISH (Hotovo)«.

- 59 Na dokončení nastavení a ukončení stiskněte »●«.
- Zobrazí se menu »Smart TV Terms of Service (Podmínky poskytování služby Smart TV)«.

- 60 Zvolte »Accept (Přijmout)« a stiskněte »●«.

NASTAVENÍ

Vyhledávání pozemních kanálů

- 61** Zvolte »Antenna (Anténa)«.
- Zobrazí se menu »Channel Scan (Vyhledávání kanálů)«.

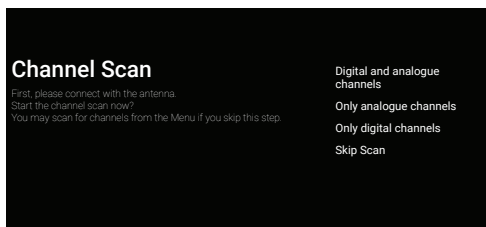

- 62** Pokud chcete spustit vyhledávání kanálů, proveďte volbu a potvrďte stisknutím »●«.
- Zobrazí se menu »Scanning (Vyhledávání)« a spustí se vyhledávání TV stanic.
 - Vyhledávání je dokončeno, když se zobrazí hlášení »FINISH (Hotovo)«.
- 63** Na dokončení nastavení a ukončení stiskněte »●«.
- Zobrazí se menu »Smart TV Terms of Service (Podmínky poskytování služby Smart TV)«.
- 64** Zvolte »Accept (Přijmout)« a stiskněte »●«.

NASTAVENÍ



Úprava digitálních kanálů

Kanály nalezené na konci vyhledávání jsou uloženy samostatně pro každý zdroj vysílání.

Pomocí správy kanálů můžete změnit pořadí kanálů, přeskočit kanály, přejmenovat kanály a vymazat seznam kanálů. Můžete také vytvářet a upravovat seznam oblíbených položek.

Televizní kanály můžete upravovat z menu »Channels (Kanály)«, nebo je můžete jednoduše upravovat pomocí aplikace »Channel Editor (Editor kanálů)« zabudované ve vašem televizoru.

Spuštění aplikace Editor kanálů

- 1 Stiskněte tlačítko .
- 2 V záložce »Applications (Aplikace)« zvolte aplikaci »Channel Editor (Editor kanálů)« pomocí  a potvrďte pomocí .
 - Zobrazí se menu »Edit Channel (Editovat kanál)«.



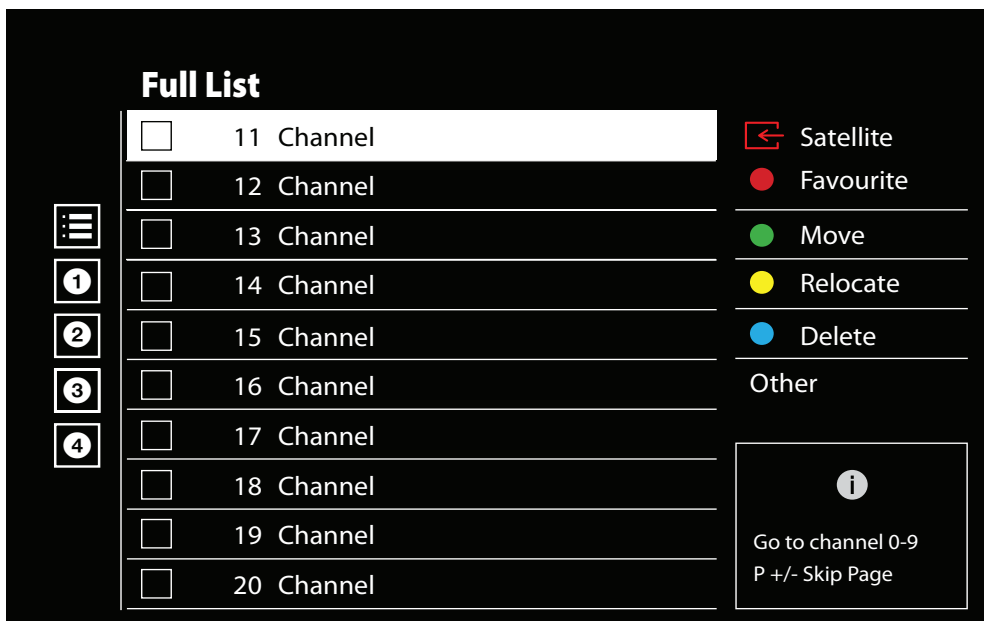

Poznámka:



- Další postupy jsou vysvětleny v následujících částech.



Volba zdroje vysílání

Tabulka kanálů pro všechny zdroje jako satelit (Standard), satelit (Operátor), kabel a anténa je uložena samostatně. Chcete-li upravit, nejprve zvolte zdroj vysílání, který budete upravovat.

- 1 Zvolte položku »Source (Zdroj)« z menu »Channel Editor (Editor kanálů)« pomocí ,  nebo  a potvrďte tlačítkem .
- Zobrazí se menu »Input Source (Vstupní zdroj)«.

Zvolte zdroj, který chcete upravit, z možností »Satellite«, »Cable«, »Antenna« pomocí  nebo  a potvrďte tlačítkem .

- Zobrazí se seznam kanálů podle vaší volby kanálu.

NASTAVENÍ

Vytvoření seznamu oblíbených

Můžete si vybrat své oblíbené kanály a uložit je jako seznam.

Poznámky:

- Seznamy oblíbených musí být vytvořeny samostatně pro všechny zdroje (satelit, kabel a vzduch).
 - Svoje oblíbené kanály si můžete uložit do 4 samostatných seznamů. Před přidáním kanálů do seznamu oblíbených kanálů je třeba zvolit seznam oblíbených kanálů, který chcete přidat.
- 1 V menu »Channel Editor (Editor kanálů)« zvolte pomocí »▼« nebo »▲« kanál(y), které chcete přidat do seznamu oblíbených a potvrďte stisknutím »●«.
 - Kanál bude označen »✓«.
 - 2 Stisknutím tlačítka »●« (červené) zvolte seznam oblíbených.
 - 3 Pomocí tlačítka »●« (červené), »●« (zelené), »●« (žluté) nebo »●« (modré) (FAV 1- FAV 4) zvolte seznam oblíbených kanálů, ke kterým chcete přidat kanály.
 - 4 Pokud chcete ukončit »Channel Editor (Editor kanálů)« stiskněte »↶«, zvolte »Yes (Ano)« a potvrďte tlačítkem »●«.

Přesouvání kanálů v seznamu oblíbených

Přesuňte oblíbené kanály na požadované místo kanálu a upravte seznam.

- 1 Pomocí »↶«, »▼« nebo »▲« zvolte seznam oblíbených, který chcete upravit, v menu »Channel Editor (Editor kanálů)« a potvrďte tlačítkem »●«.
 - Zobrazí se zvolené kanály seznamu oblíbených.
- 2 Pomocí »▼« nebo »▲« zvolte kanál, který chcete přesunout a zvýrazněte ho pomocí »●«.
 - Kanál/kanály budou označeny »✓«.
- 3 Stiskněte tlačítko »●« (zelené).
- 4 Pomocí »▼« nebo »▲« zvolte umístění nového kanálu a potvrďte tlačítkem »●«.
 - Kanály se přesunou na nové místo.
- 5 Pokud chcete ukončit »Channel Editor (Editor kanálů)« stiskněte »↶«, zvolte »Yes (Ano)« a potvrďte tlačítkem »●«.

Přesun kanálů v seznamu oblíbených

Změňte umístění kanálů recipročně v seznamu oblíbených. Například: přesuňte kanál 2 na kanál 20, kanál 20 na kanál 2.

- 1 Pomocí »↶«, »▼« nebo »▲« zvolte seznam oblíbených, který chcete upravit, v menu »Channel Editor (Editor kanálů)« a potvrďte tlačítkem »●«.
 - Zobrazí se zvolené kanály seznamu oblíbených.
- 2 Pomocí »▼« nebo »▲« zvolte první kanál, který chcete recipročně přesunout a zvýrazněte ho pomocí »●«.
 - Kanál bude označen »✓«.
- 3 Stiskněte tlačítko »●« (žluté).
- 4 Pomocí »▼« nebo »▲« zvolte druhý kanál, který chcete přesunout a potvrďte tlačítkem »●«.
 - Umístění dvou kanálů se změní recipročně.
- 5 Pokud chcete ukončit »Channel Editor (Editor kanálů)« stiskněte »↶«, zvolte »Yes (Ano)« a potvrďte tlačítkem »●«.

Vymazání kanálů ze seznamu oblíbených

- 1 Pomocí »↶«, »▼« nebo »▲« zvolte seznam oblíbených, který chcete upravit, v menu »Channel Editor (Editor kanálů)« a potvrďte tlačítkem »●«.
 - Zobrazí se zvolené kanály seznamu oblíbených.
- 2 Pomocí »▼« nebo »▲« zvolte kanál, který chcete vymazat a zvýrazněte jej pomocí »●«.
 - Kanál/kanály budou označeny »✓«.
- 3 Stisknutím tlačítka »●« (modré) vymažete zvolené kanály.
 - Kanál/kanály se odstraní ze zvoleného seznamu oblíbených.
- 4 Pokud chcete ukončit »Channel Editor (Editor kanálů)« stiskněte »↶«, zvolte »Yes (Ano)« a potvrďte tlačítkem »●«.

NASTAVENÍ

Přesunutí kanálů

Přesuňte kanály na požadované místo kanálů a upravte seznam.

- 1 V menu »Channel Editor (Editor kanálů)« zvolte pomocí »▼« nebo »▲« kanál(y), které chcete přesunout a potvrďte stisknutím »●«.
– Kanál/kanály budou označeny »✓«.
- 2 Stiskněte tlačítko »●« (zelené).
- 3 Pomocí »▼« nebo »▲« zvolte umístění nového kanálu a potvrďte tlačítkem »●«
– Kanál/kanály se přesunou na nové místo kanálů.
- 4 Pokud chcete ukončit »Channel Editor (Editor kanálů)« stlačte »↵«, zvolte »Yes (Ano)« a potvrďte tlačítkem »●«

Poznámka:

■ Pokud změníte pořadí kanálů, změní se čísla kanálů odeslaná vysílatelem.

Změna umístění kanálu

Recipročně změňte umístění kanálů. Například; Přesuňte kanál 2 na kanál 20, kanál 20 na kanál 2.

- 1 První kanál, který chcete recipročně přesunout, zvolte pomocí »▼« nebo »▲« v menu »Channel Editor (Editor kanálů)« a zvýrazněte pomocí »●«.
– Kanál bude označen »✓«.
- 2 Stiskněte tlačítko »●« (žluté).
- 3 Pomocí »▼« nebo »▲« zvolte druhý kanál, který chcete přesunout a potvrďte tlačítkem »●«
– Umístění dvou kanálů se změní recipročně.
- 4 Pokud chcete ukončit »Channel Editor (Editor kanálů)« stiskněte »↵«, zvolte »Yes (Ano)« a potvrďte tlačítkem »●«

Odstranění kanálů

- 1 V menu »Channel Editor (Editor kanálů)« zvolte pomocí »▼« nebo »▲« kanál(y), které chcete vymazat a potvrďte stisknutím »●«.
– Kanál/kanály budou označeny »✓«.
- 2 Stisknutím tlačítka »●« (modré) vymažete zvolené kanály.
– Kanál/kanály jsou odstraněny.
- 3 Pokud chcete ukončit »Channel Editor (Editor kanálů)« stiskněte »↵«, zvolte »Yes (Ano)« a potvrďte tlačítkem »●«

Odstranění seznamu kanálů





























Vymažte seznam kanálů zvoleného zdroje vysílání.

- 1 Stisknutím tlačítka »☒« se vrátíte do režimu TV.
- 2 Stiskněte »⚙« a zvolte »Settings (Nastavení)« pomocí »▶« a potvrďte stisknutím »●«.
- 3 Pomocí »▼«, »▲« zvolte »Channel (Kanál)« a potvrďte tlačítkem »●«.
- 4 Pomocí »●« potvrďte »Channels (Kanály)«.
- 5 Pomocí »▼«, »▲« zvolte »Delete The Channel List (Vymazat seznam kanálů)« a potvrďte tlačítkem »●«.
- 6 Pomocí »◀« nebo »▶« zvolte »OK« na potvrzení vymazání a stiskněte tlačítko »●«;
nebo
Zvolte »Cancel (Zrušit)« a stiskněte »●« pro zrušení vymazání.
- 7 Stisknutím »↵« se vrátíte do předchozího menu nebo stiskněte »⏪« pro návrat do Home menu, nebo stiskněte »☒« pro návrat k televiznímu vysílání.







NASTAVENÍ









Úprava kanálů

Přejmenování kanálů.





- 1 Stisknutím tlačítka  se vrátíte do režimu TV.
- 2 Stiskněte tlačítko  a pomocí  zvolte »Settings (Nastavení)« a potvrďte tlačítkem .
- 3 Pomocí ,  zvolte »Channel (Kanál)« a potvrďte stisknutím .
- 4 Pomocí  potvrďte »Channels (Kanály)«.
- 5 Pomocí ,  zvolte »Edit Channel (Upravit kanál)« a potvrďte stisknutím 
 - Zobrazí se menu »Edit Channel (Upravit kanál)«.
- 6 Pomocí ,  zvolte kanál, který chcete upravit a potvrďte stisknutím 
 - Zobrazí se informace o kanálu.
- 7 Pomocí ,  zvolte »Channel Name (Název kanálu)« a potvrďte stisknutím .
- 8 Pokud chcete vymazat aktuální název, pomocí , ,  nebo  zvolte  a stiskněte .
- 9 Pomocí , ,  nebo  zvolte požadovaný znak/číslo a přejděte na další znak pomocí 
 - Udělejte to samé pro všechny znaky/čísla.















Poznámka:

- Mezi velkými/malými písmeny můžete přepínat pomocí    a mezi speciálními znaky/písmeny pomocí   .





- 10 Chcete-li uložit nový název, pomocí , ,  nebo  na klávesnici na obrazovce zvolte  a stiskněte .
- 11 Stisknutím  se vrátíte do předchozího menu nebo stiskněte  pro návrat do Home menu, nebo stiskněte  pro návrat k televiznímu vysílání.

Přeskočení kanálů

Pomocí ,  nebo  , můžete zvolit TV kanály, které chcete během volby kanálů přeskočit. Kanály, které se přeskočí, lze zvolit pomocí numerických tlačítek.











- 1 Stisknutím tlačítka  se vrátíte do režimu TV.
- 2 Stiskněte tlačítko  a pomocí  zvolte »Settings (Nastavení)« a potvrďte tlačítkem .
- 3 Pomocí ,  zvolte »Channel (Kanál)« a potvrďte stisknutím .
- 4 Pomocí  potvrďte »Channels (Kanály)«.
- 5 Pomocí ,  zvolte »Skip Channel (Přeskočit kanál)« a potvrďte stisknutím 
 - Zobrazí se menu »Skip Channel (Přeskočit kanál)«.
- 6 Pomocí ,  zvolte kanál, který chcete přeskočit, v seznamu kanálů a zvýrazněte ho pomocí 
 - Kanál bude označen .

Poznámka:

- Stisknutím tlačítka  (červené) zobrazíte předchozí stránku v menu přeskočení kanálů, stisknutím tlačítka  (zelené) zobrazíte následující stránku.
- Stisknutím  se vrátíte do předchozího menu nebo stiskněte  pro návrat do Home menu, nebo stiskněte  pro návrat k televiznímu vysílání.

NASTAVENÍ OBRAZU/ZVUKU





Nastavení obrazu

- 1 Stiskněte tlačítko .
- 2 Pomocí , ,  nebo  zvolte  Nastavení a potvrďte stisknutím .
- 3 Pomocí  zvolte »Device Preferences (Předvolby zařízení)« a potvrďte tlačítkem .
- 4 Pomocí  zvolte »Picture (Obraz)« a potvrďte tlačítkem .

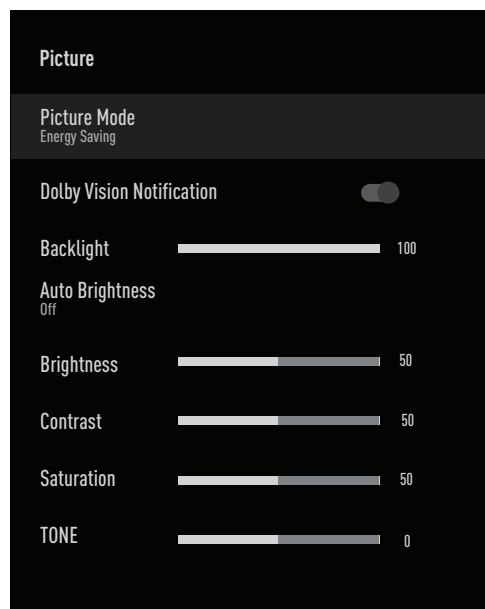
nebo



- Stiskněte  po  a pomocí  zvolte »Picture (Obraz)« a potvrďte tlačítkem .
- Zobrazí se menu »Picture (Obraz)«.











- 5 Pomocí  nebo  zvolte požadovaný řádek/funkci, pomocí  nebo  zvolte hodnotu/možnost.

Poznámka:

- Další nastavení jsou dostupná v části »Advanced Video (Rozšířená nastavení obrazu)«.

- 6 Pomocí  zvolte »Advanced Video (Rozšířená nastavení obrazu)« a potvrďte tlačítkem .

- 7 Pomocí  nebo  zvolte požadovaný řádek/funkci a potvrďte tlačítkem .
Pomocí  nebo  zvolte hodnotu/možnost a potvrďte tlačítkem .
- 8 Stisknutím  se vrátíte do předchozího menu nebo stisknete  pro návrat do Home menu.

Rozšířená nastavení obrazu

„Rozšířená nastavení obrazu“ jsou v zásadě vylepšení digitálního obrazu, měla by se však používat pouze v případě potřeby, kdy je kvalita obrazu a přenos vynikající.

Mohou dobře vylepšit zobrazení nekvalitním materiálem, ale mohou nepříznivě ovlivnit zobrazení, kde je přenos a kvalita obrazu vynikající.

- »Gamma« – Toto nastavení určuje, která hodnota jasu se má zobrazit pro kterou hodnotu digitálního přenosu. Většina nahrávek se přenáší s hodnotou gama 2,2 (s touto pracují všechny počítače se systémem Windows a novější počítače s operačním systémem MAC, starší systémy MAC a přenosy bez barevného profilu většinou pracují s hodnotou gama 1,8).
- »Colour Management System« - Tato funkce umožňuje samostatné nastavení jasu, kontrastu a tónu barev. Tato nastavení lze upravit samostatně pro červenou, zelenou, modrou, purpurovou, černou a žlutou barvu. Pomocí této funkce lze provést rozšířená nastavení ve velmi specifickém obsahu.
- »11 Point White Balance Correction« - Tato funkce umožňuje přesné nastavení teploty barev v různých odstínech šedé. Když se na obrazovce přehrává obsah obsahující odstíny šedé, pomocí této funkce lze samostatně přesně nastavit červeno-zeleno-modré složky odstínů šedé.
- »Noise Reduction« – Snižuje viditelné „sněžení“ zobrazením obrazu o něco méně ostrým a vytvářením mírného rozmazání. Proto se musí s kvalitním obrazovým materiálem používat co nejméně.

NASTAVENÍ OBRAZU/ZVUKU











- **Digital Noise Reduction** – Tuto funkci lze zvolit pouze se zdroji digitálního přijímače a AV předvolbami. Snižuje jakékoli rušení artefakty (bloky pixelů) z digitálních programů v důsledku komprese MPEG (například z DVB-T přijímačů a nižších přenosových rychlostí nebo DVD přehrávačů).
- **»Dynamic Contrast** – Funkce dynamicky a optimálně upravuje kontrast pro příslušný obrazový obsah analýzou obrazu a jeho následnou změnou v závislosti na změně kontrastu. Toto zvýšení kontrastu však může také snížit viditelné úrovně jasu na obrazu.
- **»Micro Dimming** – Zvyšuje úroveň detailů v tmavých obrazech. Televizor rozdělí obrazovku na malé části a každou část analyzuje samostatně, aby určil nejlepší hodnotu jasu. To zajišťuje získání detailnějších obrázků při tmavém obsahu.
- **»Film mode** automaticky zjišťuje a zpracovává celovečerní filmy pro všechny zdroje kanálů. To znamená, že vždy získáte optimální obraz. Funguje v režimech 480i, 576i a 1080i při TV přehrávání a pro jiné zdroje kanálů. Režim **»Film Mode** bude povolen pro programy, které nemají signál celovečerního filmu a mohou se vyskytnout nevýznamné problémy, jako jsou nevýrazný obraz, nesprávné titulky nebo jemné čáry na obraze.
- **»Maximum Vividness** – Tato funkce vytváří dojem nejvyšší živosti použitím nastavení vysokého kontrastu a nasycených barev. Když je tato funkce zapnuta, nelze provést žádnou změnu ve funkci „dynamického kontrastu“.
- **»Fresh Tone** – Tato funkce poskytuje nejpřesnější barvu pleti úpravou jasu a sytosti specifické pro barvu pleti.
- **»Colour Transition Improvement** – Tato funkce poskytuje plynulé barevné přechody odstraněním chyb souvisejících s obsahem v barevných přechodech.
- **»Low Blue Light** – Tato funkce snižuje množství modrého světla vyzařovaného LED diodami, čímž umožňuje vyzařování přirozenějšího světla z televizní obrazovky a snižuje únavu očí.
- **»MEMC** – Stabilizace pohybu eliminuje chvění v pohyblivém obsahu a poskytuje plynulejší zážitek ze sledování.

Obnova výchozích výrobních nastavení pro nastavení obrazu

- 1 Pokud chcete resetovat změny provedené v menu **»Picture (Obraz)**, stisknutím **»▼** zvolte **»Reset to Default (Obnovit předvolení nastavení)** a potvrďte tlačítkem **»●**.
- 2 Pomocí **»◀** nebo **»▶** zvolte **»OK** na potvrzení vymazání a stiskněte **»●**;
nebo
Zvolte **»Cancel (Zrušit)** a zrušte volbu stisknutím tlačítka **»●**.
- 3 Stisknutím **»↶** se vrátíte do předchozího menu nebo stiskněte **»⏪** pro návrat do Home menu, nebo stiskněte **»⏩** pro návrat k televiznímu vysílání.

NASTAVENÍ OBRAZU/ZVUKU

Nastavení zvuku

- 1 Stiskněte tlačítko »«.
- 2 Pomocí »«, »«, »« nebo »« zvolte »« »Settings (Nastavení)« a potvrďte tlačítkem »«.
- 3 Pomocí »« zvolte »Device Preferences (Předvolby zařízení)« a potvrďte tlačítkem »«.
- 4 Pomocí »« zvolte »Sound (Zvuk)« a potvrďte tlačítkem »«.

nebo

Stiskněte »« po »« a pomocí »« zvolte »Sound (Zvuk)« a potvrďte tlačítkem »«.

– Zobrazí se menu »Sound (Zvuk)«.

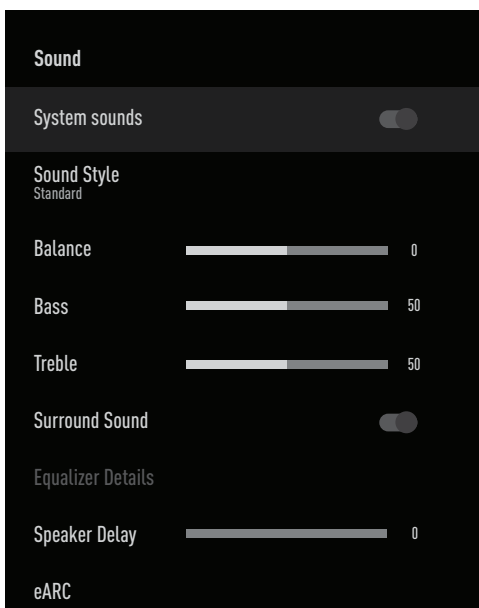







Poznámka:







■ Další postupy jsou vysvětleny v následujících částech.

Systémové zvuky







Systémové zvuky můžete zapnout nebo vypnout.

- 1 Pomocí »« nebo »« zvolte řádek »System Sounds (Systémové zvuky)« a pomocí »« zvolte polohu »On (Zap.)« nebo »Off (Vyp.)«.
- 2 Stisknutím »« se vrátíte do předchozího menu nebo stiskněte »« pro návrat do Home menu, nebo stiskněte »« pro návrat k televiznímu vysílání.







Vyvážení

- 1 Pomocí »« nebo »« zvolte řádek »Balance (Vyvážení)« z menu zvuku.
- 2 Pomocí »« nebo »« zvolte hodnotu.
- 3 Stisknutím »« se vrátíte do předchozího menu nebo stiskněte »« pro návrat do Home menu, nebo stiskněte »« pro návrat k televiznímu vysílání.







Basy

- 1 Pomocí »« nebo »« zvolte řádek »Bass (Basy)« z menu zvuku.
- 2 Pomocí »« nebo »« zvolte hodnotu.
- 3 Stisknutím »« se vrátíte do předchozího menu nebo stiskněte »« pro návrat do Home menu.

Výšky

- 1 Pomocí »« nebo »« zvolte řádek »Treble (Výšky)« z menu zvuku.
- 2 Pomocí »« nebo »« zvolte hodnotu.
- 3 Stisknutím »« se vrátíte do předchozího menu nebo stiskněte »« pro návrat do Home menu, nebo stiskněte »« pro návrat k televiznímu vysílání.

Prostorový zvuk

- 1 Pomocí »« nebo »« zvolte »Surround Sound (Prostorový zvuk)« z menu zvuku a pomocí »« zvolte polohu »On (Zap.)« nebo »Off (Vyp.)«.
- 2 Stisknutím »« se vrátíte do předchozího menu nebo stiskněte »« pro návrat do Home menu, nebo stiskněte »« pro návrat k televiznímu vysílání.

NASTAVENÍ OBRAZU/ZVUKU

Podrobnosti ekvalizéru

Ekvalizér nabízí nastavení zvuku, které si můžete vytvořit.

Poznámka:

■ Možnost »Equalizer Details (Podrobnosti ekvalizéru)« je aktivní v menu, když je možnost »Sound Style (Styl zvuku)« zvolena jako »User (Uživatel)«.

- 1 Pomocí »▼« nebo »▲« zvolte řádek »Equalizer Details (Podrobnosti ekvalizéru)« z menu zvuku a potvrďte tlačítkem »●«.
– Zobrazí se menu »Equalizer Details (Podrobnosti ekvalizéru)«.
- 2 Zobrazí se frekvenční pásmo »120Hz«. Stisknutím »◀« nebo »▶« nastavte preferovanou hodnotu.
- 3 Pomocí »▼« nebo »▲« zvolte následující frekvenční pásmo pro opakování postupu nastavení.
- 4 Stisknutím »↶« se vrátíte do předchozího menu nebo stiskněte »⏪« pro návrat do Home menu, nebo stiskněte »⏩« pro návrat k televiznímu vysílání.

Zpoždění reproduktoru

- 1 Pomocí »▼« nebo »▲« zvolte řádek »Speaker Delay (Zpoždění reproduktoru)« z menu zvuku.
- 2 Pomocí »◀« nebo »▶« zvolte hodnotu.
- 3 Stisknutím »↶« se vrátíte do předchozího menu nebo stiskněte »⏪« pro návrat do Home menu, nebo stiskněte »⏩« pro návrat k televiznímu vysílání.

eARC

- 1 Pomocí »▼« nebo »▲« zvolte řádek »eARC« z menu zvuku a potvrďte tlačítkem »●«.
- 2 Pomocí »▼« nebo »▲« zvolte »Auto (Automaticky)« nebo »Off (Vyp.)« a potvrďte tlačítkem »●«.
- 3 Stisknutím »↶« se vrátíte do předchozího menu nebo stiskněte »⏪« pro návrat do Home menu, nebo stiskněte »⏩« pro návrat k televiznímu vysílání.

Digitální vstup

- 1 Pomocí »▼« nebo »▲« zvolte řádek »Digital Input (Digitální vstup)« z menu zvuku a potvrďte tlačítkem »●«.
- 2 Pomocí »▼« nebo »▲« zvolte »Auto«, »Direct Switch«, »PCM«, »Dolby Digital Plus« nebo »Dolby Digital« a potvrďte tlačítkem »●«.
- 3 Stisknutím »↶« se vrátíte do předchozího menu nebo stiskněte »⏪« pro návrat do Home menu, nebo stiskněte »⏩« pro návrat k televiznímu vysílání.

Zpoždění SPDIF

- 1 Pomocí »▼« nebo »▲« zvolte řádek »SPDIF Delay (Zpoždění SPDIF)« z menu zvuku a potvrďte tlačítkem »●«.
- 2 Pomocí »◀« nebo »▶« zvolte hodnotu.
- 3 Stisknutím »↶« se vrátíte do předchozího menu nebo stiskněte »⏪« pro návrat do Home menu.

Zpoždění digitálního výstupu

- 1 Pomocí »▼« nebo »▲« zvolte řádek »Digital Output Delay (Zpoždění digitálního výstupu)« z menu zvuku.
- 2 Pomocí »◀« nebo »▶« zvolte hodnotu.
- 3 Stisknutím »↶« se vrátíte do předchozího menu nebo stiskněte »⏪« pro návrat do Home menu, nebo stiskněte »⏩« pro návrat k televiznímu vysílání.

NASTAVENÍ OBRAZU/ZVUKU

Automatické ovládání hlasitosti

Televizní kanály vysílají s různými hlasitostmi. Funkce automatického ovládání hlasitosti znamená, že při přepínání mezi kanály zůstává hlasitost stejná.

- 1 V menu zvuku, zvolte pomocí »▼« nebo »▲« řádek »Automatic Volume Control (Automatické ovládání hlasitosti)« a pomocí »●« zvolte »On (Zap.)« nebo »Off (Vyp.)«.
- 2 Pomocí »▼« nebo »▲« zvolte řádek »AVL« a pomocí »●« zvolte »On (Zap.)«
- 3 Stisknutím »↶« se vrátíte do předchozího menu nebo stiskněte »⏪« pro návrat do Home menu, nebo stiskněte »⏩« pro návrat k televiznímu vysílání.

Režim smíchání zvuku

- 1 Stisknutím »▼« nebo »▲« zvolte »Downmix Mode (Režim smíchání)« a potvrďte Stisknutím tlačítka »●«.
- 2 Pomocí »▼« nebo »▲« zvolte »Stereo« nebo »Surround« a potvrďte stisknutím »●«.
- 3 Stisknutím »↶« se vrátíte do předchozího menu nebo stiskněte »⏪« pro návrat do Home menu, nebo stiskněte »⏩« pro návrat k televiznímu vysílání.

DTS DRC

Nastavení rozsahu mezi nejhlasitějším a nejnižším zvukem.

- 1 Pomocí »▼« nebo »▲« zvolte »DTS DRC« a pomocí »●« zvolte polohu »On (Zap.)« nebo »Off (Vyp.)«.
- 2 Stisknutím »↶« se vrátíte do předchozího menu nebo stiskněte »⏪« pro návrat do Home menu, nebo stiskněte »⏩« pro návrat k televiznímu vysílání.

DTS Virtual:X

- 1 Pomocí »▼« nebo »▲« zvolte řádek »DTS Virtu:X« z menu zvuku a potvrďte tlačítkem »●«.
- 2 Pomocí »▼« nebo »▲« zvolte »Virtual:X«, »TBHDX«, »Limiter« a pomocí »●« zvolte polohu »On (Zap.)« nebo »Off (Vyp.)«.

Poznámka:

■ Možnost »TBHDX« a »Limiter« je aktivní v menu tehdy, je-li možnost »Virtual:X« zvolena jako »On (Zap.)«.



- 3 Stisknutím »↶« se vrátíte do předchozího menu nebo stiskněte »⏪« pro návrat do Home menu, nebo stiskněte »⏩« pro návrat k televiznímu vysílání.

Obnovení předvolených výrobních nastavení zvuku



- 1 Pokud chcete resetovat změny provedené v menu »Sound (Zvuk)«, stisknutím »▼« zvolte »Reset to Default (Obnovit předvolená nastavení)« a potvrďte tlačítkem »●«.
- 2 Pomocí »◀« nebo »▶« zvolte »YES (Ano)« pro potvrzení vymazání a stiskněte »●«;
nebo
zvolte »NO (Ne)« a stiskněte »●« pro zrušení volby.
- 3 Stisknutím »↶« se vrátíte do předchozího menu nebo stiskněte »⏪« pro návrat do Home menu, nebo stiskněte »⏩« pro návrat k televiznímu vysílání.

FUNKCE TELEVIZORU - ZÁKLADNÍ FUNKCE

Zapnutí a vypnutí

- 1 Stisknutím tlačítka  zapnete televizor z pohotovostního režimu.
- 2 Stisknutím tlačítka  přepnete televizor do pohotovostního režimu.

Volba režimu TV





- 1 V menu »Home« v záložce »Applications (Aplikace)« zvolte pomocí  nebo  použití »TV« a potvrďte tlačítkem .

nebo





Stiskněte tlačítko  na dálkovém ovládači televizoru.

- Režim TV se zobrazí na naposledy zvoleném zdroji antény.









Volba zdroje signálu a typu antény

- 1 Stiskněte tlačítko  pomocí  nebo  zvolte zdroj signálu nebo typ antény a potvrďte tlačítkem .

nebo

V TV aplikaci stiskněte tlačítko , pomocí  potvrďte »Source (Zdroj)«, pomocí  nebo  zvolte zdroj signálu nebo typ antény a potvrďte tlačítkem .

nebo

Zvolte  vstupy v menu »Home« pomocí , ,  nebo  a potvrďte tlačítkem , pomocí  nebo  zvolte zdroj signálu nebo typ antény a potvrďte tlačítkem .





Volba kanálů

- 1 Pomocí  »1...0« zvolte kanály přímo.

nebo

Pomocí  zvolte kanály postupně krok za krokem;

nebo

V režimu TV stiskněte , V menu »Channel List- All channels (Seznam kanálů-všechny kanály)« zvolte kanál pomocí  nebo  a potvrďte tlačítkem .















Úprava hlasitosti

- 1 Hlasitost upravte pomocí .

Ztlumení hlasitosti















- 1 Stiskněte  na kolmé ose.

Styl zvuku















- 1 Stiskněte tlačítko  a potom stiskněte .
- 2 Pomocí  nebo  zvolte »Sound (Zvuk)« a potvrďte tlačítkem .
- 3 Pomocí  nebo  zvolte »Sound Style (Styl zvuku)« a potvrďte tlačítkem .
- 4 Stisknutím  nebo  vyberte požadovaný jazyk zvuku a potvrďte stisknutím .
- 5 Stisknutím  se vrátíte do předchozího menu nebo stiskněte  pro návrat do Home menu, nebo stiskněte  pro návrat k televiznímu vysílání.

FUNKCE TELEVIZORU - PŘÍDAVNÉ FUNKCE

Režim obrazu

- 1 Stiskněte tlačítko  a potom stiskněte .
- 2 Pomocí  nebo  zvolte »Picture (Obraz)« a potvrďte tlačítkem .
- 3 Pomocí  nebo  zvolte »Picture Mode (Režim obrazu)« a potvrďte tlačítkem .
- 4 Pomocí  nebo  zvolte požadovaný režim obrazu pomocí a potvrďte tlačítkem .
- 5 Stisknutím  se vrátíte do předchozího menu nebo stiskněte  pro návrat do Home menu, nebo stiskněte  pro návrat k televiznímu vysílání.

Změna formátu obrazu

- 1 Stiskněte tlačítko  a potom stiskněte .
- 2 Pomocí  nebo  zvolte »Picture (Obraz)« a potvrďte tlačítkem .
- 3 Pomocí  nebo  zvolte »Display Mode (Režim zobrazení)« a potvrďte tlačítkem .
- 4 Pomocí  nebo  zvolte požadovaný režim zobrazení a potvrďte tlačítkem .
- 5 Stisknutím  se vrátíte do předchozího menu nebo stiskněte  pro návrat do Home menu, nebo stiskněte  pro návrat k televiznímu vysílání.

Poznámky:

- Můžete si vybrat jeden z následujících formátů obrazu.

Formát »Auto«

Formát obrazu se automaticky přepne na »16:9« pro programy s poměrem stran 16:9.

Formát obrazu se u programů s poměrem stran 4:3 automaticky přepne na »4:3«.

Formát »Full Screen«

Když je zvolen tento režim, obraz s vysokým rozlišením z HDMI a komponentních vstupů nebude oříznut a zobrazí se v původní velikosti. Tento režim je aktivován pouze v režimu HDMI a pro rozlišení 720p nebo vyšší.

Formát »Super Zoom«

Toto nastavení je vhodné pro filmy s velkým poměrem šířky/výšky.

Formát »Unscaled«

Formát bez měřky zobrazuje obrazy v původní velikosti.

Formát »4:3«

Obraz je zobrazen ve formátu 4:3.

Formáty »Movie expand 14:9« a »Movie expand 16:9«

Během programů ve formátu 4:3 se obraz roztáhne vodorovně, pokud zvolíte »16:9« nebo »14:9«.













Geometrie obrazu je natažena horizontálně.

U skutečných zdrojů signálu 16:9 (ze satelitního přijímače nebo konektoru Euro-AV) obraz zcela vyplní obrazovku a má správnou geometrii.

Nastavení napájení

Časovač vypnutí











V menu »Sleep Timer (Časovač vypnutí)« můžete zadat čas, kdy se má televizor vypnout. Po uplynutí této doby se televizor přepne do pohotovostního režimu.

- 1 Stiskněte tlačítko  a potom stiskněte .
- 2 Pomocí  nebo  zvolte »Power (Napájení)« a potvrďte tlačítkem .
– Zobrazí se menu napájení.
- 3 Pomocí  nebo  zvolte »Sleep Timer (Časovač vypnutí)« a potvrďte tlačítkem .
- 4 Pomocí  nebo  zvolte čas vypnutí a potvrďte tlačítkem .
- 5 Stisknutím tlačítka  nebo  se vrátíte k vysílání.

FUNKCE TELEVIZORU - PŘÍDAVNÉ FUNKCE













Vypnutí obrazu

Obraz můžete vypnout i bez přepnutí televizoru do pohotovostního režimu.

- 1 Stiskněte tlačítko  a potom stiskněte .
- 2 Pomocí  nebo  zvolte »Power (Napájení)« a potvrďte tlačítkem .
– Zobrazí se menu napájení.
- 3 Pomocí  nebo  zvolte »Picture Off (Vypnutí obrazu)« a potvrďte tlačítkem .
– Televizní obraz se vypne.
- 4 Obraz znova zapnete stlačením libovolného tlačítka na dálkovém ovladači.
- 5 Stisknutím tlačítka  nebo  se vrátíte k vysílání.













Časovač automatického vypnutí

Toto nastavení je vhodné pro filmy s velkým poměrem šířky/výšky.

- 1 Stiskněte tlačítko  a potom stiskněte .
- 2 Pomocí  nebo  zvolte »Power (Napájení)« a potvrďte tlačítkem .
– Zobrazí se menu napájení.
- 3 Pomocí  nebo  zvolte »Off Timer (Časovač vypnutí)« a potvrďte tlačítkem .
- 4 Pomocí  nebo  zvolte čas vypnutí a potvrďte tlačítkem .
- 5 Stisknutím tlačítka  nebo  se vrátíte k vysílání.













Automatické vypnutí v případě nepřítomnosti signálu

Zvolte čas, kdy se televizor automaticky vypne, pokud nepřijímá žádné vysílací signály.

- 1 Stiskněte tlačítko  a potom stiskněte .
- 2 Pomocí  nebo  zvolte »Power (Napájení)« a potvrďte tlačítkem .
– Zobrazí se menu napájení.
- 3 Pomocí  nebo  zvolte »Automatic Shut Down When No Signal (Automatické vypnutí, když není signál)« a potvrďte tlačítkem .
- 4 Pomocí  nebo  zvolte čas vypnutí a potvrďte tlačítkem .
- 5 Stisknutím tlačítka  nebo  se vrátíte k vysílání.



Automatické vypnutí

Tato funkce přepne televizor do pohotovostního režimu za 4 hodiny podle evropských předpisů, pokud nestisknete žádné tlačítko na klávesnici televizoru nebo na dálkovém ovladači.

- 1 Stiskněte tlačítko  a potom stiskněte .
- 2 Pomocí  nebo  zvolte »Power (Napájení)« a potvrďte tlačítkem .
– Zobrazí se menu napájení.
- 3 Pomocí  nebo  zvolte »Automatic Shut Down (Automatické vypnutí)« a potvrďte tlačítkem .
- 4 Pomocí  nebo  zvolte čas vypnutí a potvrďte tlačítkem .
- 5 Stisknutím tlačítka  nebo  se vrátíte k vysílání.

FUNKCE TELEVIZORU - ROZŠÍŘENÉ FUNKCE

Rozšířená nastavení televizoru můžete upravit v menu »Advanced Options (Rozšířené možnosti)«.

- 1 Stiskněte tlačítko  a potom stiskněte .
- 2 Pomocí »◀« nebo »▶« zvolte »Advanced Options (Rozšířené možnosti)« a potvrďte tlačítkem »●«.
 - Zobrazí se menu »Advanced Options (Rozšířené možnosti)«.

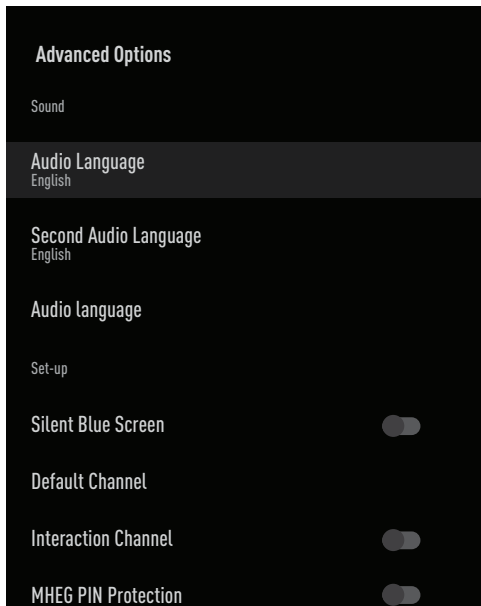

Poznámka:

- Další postupy jsou vysvětleny v následujících částech.

Změna jazyka zvuku

(Pouze pro digitální televizní kanály)

Můžete definovat primární a sekundární jazyk zvuku.

- 1 Pomocí »▼« nebo »▲« zvolte »Audio Language (Jazyk zvuku)« v menu »Advanced Options (Rozšířené možnosti)« a potvrďte tlačítkem »●«.
- 2 Stisknutím »▼« nebo »▲« zvolte jazyk zvuku a potvrďte stisknutím »●«.
- 3 Stisknutím »▼« nebo »▲« zvolte »Secondary Subtitle Language (Sekundární jazyk titulků)« a potvrďte stisknutím »●«.
- 4 Stisknutím »▼« nebo »▲« zvolte sekundární jazyk zvuku a potvrďte tlačítkem »●«.
- 5 Stisknutím tlačítka »↶« nebo »□« se vrátíte k vysílání.

Jazyk zvuku

Při sledování digitálních kanálů si můžete vybrat různé jazyky. Závisí to na vysílaném pořadu.

- 1 Pomocí »▼« nebo »▲« zvolte »Audio Language (Jazyk zvuku)« v menu »Advanced Options (Rozšířené možnosti)« a potvrďte tlačítkem »●«.
- 2 Stisknutím »▼« nebo »▲« zvolte podporovaný jazyk zvuku a potvrďte stisknutím »●«.

Poznámka:

- V režimu TV můžete změnit »Audio Language (Jazyk zvuku)« stisknutím »↶«.
- 3 Stisknutím tlačítka »↶« nebo »□« se vrátíte k vysílání.

Modrá obrazovka

Když není k dispozici žádný televizní signál, můžete zvolit modrou barvu obrazovky.

- 1 Stisknutím »▼« nebo »▲« zvolte »Silent Blue Screen (Tichá modrá obrazovka)« v menu »Advanced Options (Rozšířené možnosti)«.
- 2 Pomocí »●« zvolte polohu »On (Zap.)« nebo »Off (Vyp.)«.
- 3 Stisknutím tlačítka »↶« nebo »□« se vrátíte k vysílání.

FUNKCE TELEVIZORU - ROZŠÍŘENÉ FUNKCE

Předvolený kanál

Zvolte výchozí kanál, který televizor zapne.

- 1 Pomocí »▼« nebo »▲« zvolte »Default Channel (Výchozí kanál)« v menu »Advanced Options (Rozšířené možnosti)« a potvrďte tlačítkem »●«.
- 2 Pomocí »●« potvrďte »Select Mode (Režim volby)«.
- 3 Pomocí »▼« nebo »▲« zvolte »End Status (Poslední stav)« nebo »User Choice (Volba uživatele)«.

Poznámka:

■ Je-li zvolena možnost »User Choice (Volba uživatele)«, v části »Show Channels (Zobrazit kanály)« je třeba zvolit »default Channel (výchozí kanál)«.

- 4 Stisknutím tlačítka »↶« nebo »□« se vrátíte k vysílání.

Interakční kanál

Zapnutí nebo vypnutí funkce interaktivního kanálu.

- 1 Stisknutím »▼« nebo »▲« zvolte »Interaction Channel (Interakční kanál)« v menu »Advanced Options (Rozšířené možnosti)«.
- 2 Pomocí »●« zvolte polohu »On (Zap.)« nebo »Off (Vyp.)«.
- 3 Stisknutím tlačítka »↶« nebo »□« se vrátíte k vysílání.

PIN ochrana MHEG

Aktivace PIN ochrany v interaktivních aplikacích MHEG.

- 1 Stisknutím »▼« nebo »▲« zvolte »MHEG PIN Protection (PIN ochrana MHEG)« v menu »Advanced Options (Rozšířené možnosti)«.
- 2 Pomocí »●« zvolte polohu »On (Zap.)« nebo »Off (Vyp.)«.
- 3 Stisknutím tlačítka »↶« nebo »□« se vrátíte k vysílání.

Titulky

- 1 V menu »Advanced Options (Rozšířené možnosti)« zvolte pomocí »▼« nebo »▲« možnost »Subtitle (Titulky)« a potvrďte tlačítkem »●«.
– Zobrazí se menu »Subtitle (Titulky)«.

Poznámka:

■ V režime TV můžete otvorit menu »Subtitle (Titulky)« Stisknutím tlačítka »SUB« na dálkovém ovladači.

Analogové titulky

- 1 Pomocí »▼« nebo »▲« zvolte »Analogue Subtitle (Analogové titulky)« v menu »Subtitle (Titulky)« a potvrďte tlačítkem »●«.
- 2 Stisknutím »▼« nebo »▲« zvolte »On (Zap.)« nebo »Off (Vyp.)« a potvrďte tlačítkem »●«.
- 3 Stisknutím tlačítka »↶« se vrátíte k předchozímu menu nebo stisknete tlačítko »□« pro návrat k vysílání.

Digitální titulky

- 1 Pomocí »▼« nebo »▲« zvolte »Digital Subtitle (Digitální titulky)« v menu »Subtitle (Titulky)« a potvrďte tlačítkem »●«.
- 2 Stisknutím »▼« nebo »▲« zvolte »On (Zap.)« nebo »Off (Vyp.)« a potvrďte tlačítkem »●«.
- 3 Stisknutím tlačítka »↶« se vrátíte k předchozímu menu nebo stisknete tlačítko »□« pro návrat k vysílání.

Jazyk digitálních titulků

- 1 Pomocí »▼« nebo »▲« zvolte »Digital Subtitle Language (Jazyk digitálních titulků)« v menu »Subtitle (Titulky)« a potvrďte tlačítkem »●«.
- 2 Stisknutím »▼« nebo »▲« zvolte jazyk digitálních titulků a potvrďte tlačítkem »●«.
- 3 Stisknutím tlačítka »↶« se vrátíte k předchozímu menu nebo stisknete tlačítko »□« pro návrat k vysílání.

FUNKCE TELEVIZORU - ROZŠÍŘENÉ FUNKCE

Druhý jazyk digitálních titulků

- 1 Pomocí »▼« nebo »▲« zvolte »Second Digital Subtitle Language (Druhý jazyk digitálních titulků)« v menu »Subtitle (Titulky)« a potvrďte tlačítkem »●«.
- 2 Stisknutím »▼« nebo »▲« zvolte druhý jazyk digitálních titulků a potvrďte tlačítkem »●«.
- 3 Stisknutím tlačítka »↶« se vrátíte k předchozímu menu nebo stisknete tlačítko »⏪« pro návrat k vysílání.

Typ titulků

- 1 Pomocí »▼« nebo »▲« zvolte »Analogue Subtitle (Analogové titulky)« v menu »Subtitle (Titulky)« a potvrďte tlačítkem »●«.
- 2 Stisknutím »▼« nebo »▲« zvolte »Normal (Normální)« nebo »Hearing Impaired Option (Možnost pro sluchově postižené)« a potvrďte tlačítkem »●«.

Poznámka:

- Pokud je vybrána možnost »Hearing Impaired (Sluchově postižení)«, služby titulků jsou poskytovány s anotacemi.
- 3 Stisknutím tlačítka »↶« se vrátíte k předchozímu menu nebo stisknete tlačítko »⏪« pro návrat k vysílání.

Volba jazyka teletextu

- 1 Pomocí »▼« nebo »▲« zvolte »Teletext« v menu »Advanced Options (Rozšířené možnosti)« a potvrďte tlačítkem »●«.
 - Zobrazí se menu »Teletext«.

Jazyk digitálního teletextu

- 1 Pomocí »▼« nebo »▲« zvolte »Digital Teletext Language (Jazyk digitálního teletextu)« v menu »Teletext« a potvrďte tlačítkem »●«.
- 2 Stisknutím »▼« nebo »▲« zvolte jazyk digitálního teletextu a potvrďte tlačítkem »●«.
- 3 Stisknutím tlačítka »↶« se vrátíte k předchozímu menu nebo stisknete tlačítko »⏪« pro návrat k vysílání.

Jazyk dekódování stránky

- 1 Pomocí »▼« nebo »▲« zvolte »Page Decoding Language (Jazyk dekódování stránky)« v menu »Teletext« a potvrďte tlačítkem »●«.
- 2 Stisknutím »▼« nebo »▲« zvolte jazyk dekódování stránky a potvrďte tlačítkem »●«.
- 3 Stisknutím tlačítka »↶« se vrátíte k předchozímu menu nebo stisknete tlačítko »⏪« pro návrat k vysílání.

BISS klíč

Biss klíč je šifrovací technika. Zadáním klíče Biss můžete sledovat frekvenci zašifrovanou pomocí klíče Biss.

Poznámka:

- Položka BISS Key se zobrazí v menu jen tehdy, když je zdroj vysílání zvolen jako Satelit.

- 1 Pomocí »▼« nebo »▲« zvolte »BISS Key (BISS klíč)« v menu »Advanced Options (Rozšířené možnosti)« a potvrďte tlačítkem »●«.
- 2 Pro přidání BISS klíče stisknete »●«.
- 3 Pomocí »▼« nebo »▲« zvolte »Frequency (Frekvence)« a potvrďte tlačítkem »●«.
- 4 Pomocí »1...0« zadáte frekvenci, ve které budete zadávat Biss klíč, zvolte »✓« na virtuální klávesnici a potvrďte pomocí »●«.
- 5 Pomocí »▼« nebo »▲« zvolte »Symbol Rate (Symbolová rychlost) (Ksym/s)« a potvrďte pomocí »●«.
- 6 Pomocí »1...0« zadejte symbolovou rychlost frekvence, pro kterou zadáte klávesu Biss, na virtuální klávesnici zvolte »✓« a potvrďte pomocí »●«.
- 7 Pomocí »▼« nebo »▲« zvolte »Polarization (Polarizace)« a potvrďte pomocí »●«.
- 8 Pomocí »▼« nebo »▲« zvolte polarizaci frekvence, pro kterou zadáte přepínač Biss a potvrďte pomocí »●«.
- 9 Pomocí »▼« nebo »▲« zvolte »Programme ID (ID programu)« a potvrďte pomocí »●«.

FUNKCE TELEVIZORU - ROZŠÍŘENÉ FUNKCE

10 Pomocí »1...0« zadejte ID frekvenčního programu, pro který zadáte Biss klíč, na virtuální klávesnici zvolte »✓« a potvrďte tlačítkem »●«.

11 Pomocí »V« nebo »^« zvolte »CW Key (CW klíč)« a potvrďte tlačítkem »●«.

12 Pomocí »1...0« zadejte Biss klíč, na virtuální klávesnici zvolte »✓« a potvrďte tlačítkem »●«.

13 Pomocí »V« nebo »^« zvolte »Save Key (Uložit klíč)« a potvrďte tlačítkem »●«.

Poznámka:

■ V režimu TV můžete otevřít menu »Subtitle (Titulky)« stisknutím »SUB« na dálkovém ovladači.

14 Stisknutím tlačítka »↶« se vrátíte k předchozímu menu nebo stisknete tlačítko »□« pro návrat k vysílání.

Preferovaný seznam

1 Pomocí »V« nebo »^« zvolte »Preferred List (Preferovaný seznam)« v menu »TKGS Setting (Nastavení TKGS)« a potvrďte tlačítkem »●«.

2 Stisknutím »V« nebo »^« zvolte »HD« nebo »SD« a potvrďte tlačítkem »●«.

3 Stisknutím tlačítka »↶« se vrátíte k předchozímu menu nebo stisknete tlačítko »□« pro návrat k vysílání.

Informace o signálu

1 Pomocí »V« nebo »^« zvolte »System Information (Informace o signálu)« v menu »Advanced Options (Rozšířené možnosti)« a potvrďte tlačítkem »●«.

– Zobrazí se menu »System Information (Systémové informace)«.

Poznámky:





■ Informace o signálu se mění v závislosti na aktuálním zdroji.

■ Úroveň signálu nezávisí jen na systému vašeho přijímače, ale také na kanálu, který je právě aktivní. Pamatujte na to při nastavování antény pomocí zobrazení úrovně signálu.

2 Stisknutím tlačítka »↶« se vrátíte k předchozímu menu nebo stisknete tlačítko »□« pro návrat k vysílání.

ELEKTRONICKÝ TV PRŮVODCE

Elektronický programový průvodce nabízí přehled všech programů, které se budou vysílat v následujícím týdnu (Pouze pro digitální stanice).







- 1 Stiskněte tlačítko  a následným Stisknutím tlačítka  spustíte elektronického TV průvodce.
- 2 Pomocí  zvolte záložku kanálů.
- 3 Zvolte »Programme Guide (Programový průvodce)« a potvrďte stisknutím .

nebo



Stiskněte  na kolmé ose na dálkovém ovládači.

– Zobrazí se elektronický TV průvodce.

Poznámky:

- Ne všechny kanály poskytují podrobného TV průvodce.
 - Mnoho vysílatelů poskytuje denní program, ale žádné podrobné popisy.
 - Existují vysílatelé, kteří neposkytují vůbec žádné informace.
- 4 Pomocí  nebo  zvolte kanál.
 - Na zvoleném televizním kanálu se zobrazí informace o aktuálním programu.
 - 5 Stisknutím  zvolte informace o dalších vysíláních a stisknutím  se vrátíte k informacím o aktuálním vysílání.
 - 6 Stiskněte tlačítko  (červené) pro zobrazení programů předchozího dne, stiskněte tlačítko  (zelené) pro zobrazení programů následujícího dne.
 - 7 Stiskněte tlačítko  (modré) na filtrování programů.

Poznámka:

- Další možnosti naleznete v pokynech na obrazovce.
- 8 Stisknutím tlačítka  nebo  se vrátíte k vysílání.

REŽIM HBBTV

Co je to HbbTV?

Díky své moderní struktuře, obsahu a obrazům a videím ve vysokém rozlišení (HD) je HbbTV novou technologií, ve které lze využívat vysílání a širokopásmové připojení a která umožňuje přístup k interaktivním aplikacím, které vysílání poskytuje prostřednictvím internetu. Pro příjem HbbTV vysílání musí být televizor připojen k internetu.

Když přepnete na televizní kanál, který nabízí službu HbbTV, zobrazí se příslušné hlášení.

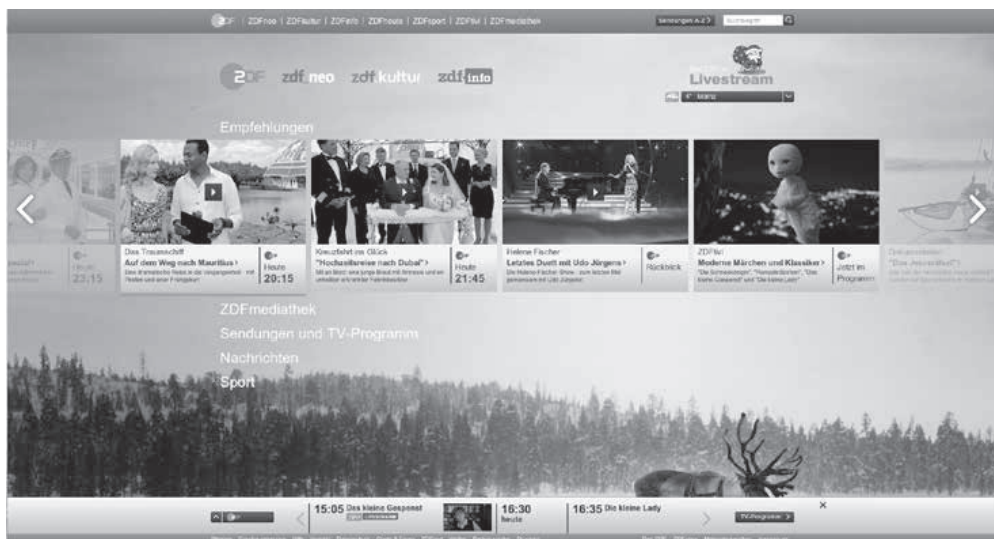

REŽIM HBBTV

Použití HbbTV

Když přepnete na televizní program, který podporuje HbbTV, zobrazí se informační zpráva, že vysílání HbbTV je dostupné.

Poznámka:

■ Aby bylo HBBTV aktivní, podpora HBBTV musí být aktivována v nastaveních HBBTV.

- 1 Stisknutím tlačítka »●◀ (červené) otevřete HbbTV.
 - Na obrazovce se zobrazí informace o službě. Kromě toho se zobrazí i barevná tlačítka potřebná pro prohlížení menu.

Poznámky:

■ Rozsah předmětů a volba jednotlivých předmětů podléhá poskytovateli programu.
■ Numerická tlačítka mezi »1◀ a »0◀ slouží pro dodatečné funkce.

- 2 Stisknutím tlačítka »●◀ (zelené), »●◀ (žluté) nebo »●◀ (modré) zvolte požadované pole tématu.
- 3 Pomocí »▼◀, »▲◀, »◀◀ nebo »▶◀ zvolte požadovanou možnost ve zvoleném poli tématu a potvrďte tlačítkem »●◀.
- 4 Stisknutím tlačítka »●◀ (červené) zavřete HbbTV.

Poznámka:

■ Pokud navigace nefunguje v režimu HbbTV, ukončete funkci stisknutím »↶◀.

Dodatečné funkce pro video indexy

- 1 Stisknutím tlačítka »▶||◀ spustíte přehrávání.
- 2 Stisknutím tlačítka »▶||◀ pozastavíte přehrávání.
- 3 Stisknutím tlačítka »▶||◀ obnovíte přehrávání.
- 4 Stiskněte tlačítko »◀◀ na posun dozadu, Stiskněte tlačítko »▶▶◀ na rychlý posun dopředu.
- 5 Přehrávání zastavíte Stisknutím tlačítka »▶||◀ na pět sekund.

Nastavení HBBTV

- 1 Stisknutím tlačítka »◻◀ se vrátíte do režimu TV.
- 2 Stiskněte tlačítko »◻◀, pomocí »◀◀ nebo »▶◀ zvolte »Advanced Options (Rozšířené možnosti)◀ a potvrďte tlačítkem »●◀.
- 3 Pomocí »▼◀ nebo »▲◀ zvolte »HBBTV Settings (Nastavení HBBTV)◀ a potvrďte tlačítkem »●◀.
 - Zobrazí se menu nastavení HBBTV.

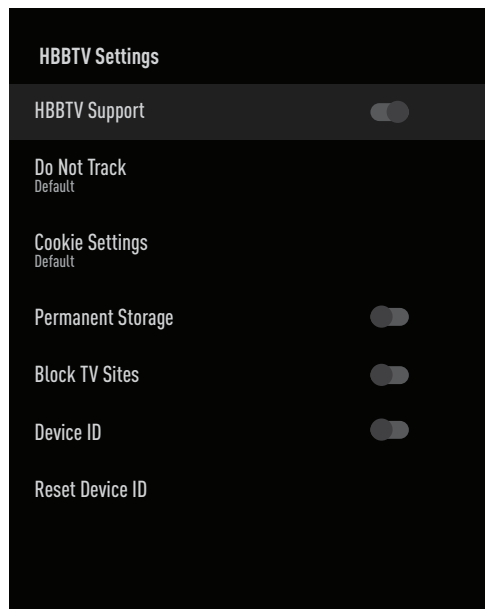

Poznámka:

■ Další postupy jsou vysvětleny v následujících částech.

Podpora HBBTV

HbbTV můžete vypnout, tímto způsobem se upozornění na HbbTV nezobrazují na kanálech vysílajících HbbTV.

- 1 Pomocí »▼◀ nebo »▲◀ zvolte »HBBTV Support (Podpora HBBTV)◀ a pomocí »●◀ zvolte polohu »On (Zap.)◀ nebo »Off (Vyp.)◀.
- 2 Stisknutím tlačítka »↶◀ nebo »◻◀ se vrátíte k vysílání.

REŽIM HBBTV

Předvolba sledování

Nastavte předvolbu sledování pro služby HbbTV.

- 1 Pomocí »▼« nebo »▲« zvolte »Do Not Track (Nesledovat)« a potvrďte tlačítkem »●«.
- 2 Pomocí »▼« nebo »▲« zvolte »On (Zap.)«, »Off (Vyp.)« nebo »Default (Počáteční)« a potvrďte tlačítkem »●«.
- 3 Stisknutím tlačítka »↶« nebo »⏏« se vrátíte k vysílání.

Nastavení souborů cookie

Nastavte si preference souborů cookie pro služby HbbTV.

- 1 Pomocí »▼« nebo »▲« zvolte »Cookie Settings (Nastavení souborů cookie)« a potvrďte tlačítkem »●«.
- 2 Pomocí »▼« nebo »▲« zvolte »Block All (Blokovat všechno)«, »Block 3rd party cookies (Blokovat soubory cookie třetích stran)« nebo »Default (Předvolené)« a potvrďte tlačítkem »●«.
- 3 Stisknutím tlačítka »↶« nebo »⏏« se vrátíte k vysílání.

Trvalé úložiště

Zapnutí/vypnutí trvalého úložiště pro služby HbbTV.

- 1 Pomocí »▼« nebo »▲« zvolte »Permanent Storage (Trvalé úložiště)« a pomocí »●« zvolte polohu »On (Zap.)« nebo »Off (Vyp.)«.
- 2 Stisknutím tlačítka »↶« nebo »⏏« se vrátíte k vysílání.

Blokovat televizní stránky

Blokovat/povolit televizní stránky

- 1 Pomocí »▼« nebo »▲« zvolte »Block TV Sites (Blokovat televizní stránky)« a pomocí »●« zvolte polohu »On (Zap.)« nebo »Off (Vyp.)«.
- 2 Stisknutím tlačítka »↶« nebo »⏏« se vrátíte k vysílání.

ID zařízení

Vypnutí/zapnutí ID zařízení.

- 1 Pomocí »▼« nebo »▲« zvolte »Device ID (ID zařízení)« a pomocí »●« zvolte polohu »On (Zap.)« nebo »Off (Vyp.)«.
- 2 Stisknutím tlačítka »↶« nebo »⏏« se vrátíte k vysílání.

Resetovat ID zařízení

- 1 Pomocí »▼« nebo »▲« zvolte »Reset Device ID (Resetovat ID zařízení)« a potvrďte tlačítkem »●«.
- 2 Pomocí »●« potvrďte »OK« na potvrzení resetování.



nebo

Stiskněte »↶« na zrušení.

- 3 Stisknutím tlačítka »↶« nebo »⏏« se vrátíte k vysílání.

REŽIM TELETXTU

Režim TOP text nebo FLOF text



- 1 Stisknutím tlačítka »TXT« přepnete do režimu teletextu.
- 2 Stránky teletextu můžete zvolit přímo pomocí »1...0« nebo krok za krokem pomocí »  «.

Poznámka:

■ Ve spodní části obrazovky uvidíte informační řádek sestávající z červeného, zeleného a v závislosti na stanici také žlutého a modrého textového pole. Váš dálkový ovladač má tlačítka s příslušnými barvami

- 3 Stisknutím tlačítka »●« (červené) přejdete na předchozí stranu.
- 4 Stisknutím tlačítka »●« (zelené) zvolíte téma.
- 5 Stisknutím tlačítka »●« (žluté) zvolíte oddíl.
- 6 Stisknutím tlačítka »●« (modré) přejdete na následující stranu.
- 7 Stisknutím tlačítka »TXT« ukončíte režim teletextu.

Režim normálního textu

- 1 Stisknutím tlačítka »TXT« přepnete do režimu teletextu.
- 2 Stránky teletextu můžete zvolit přímo pomocí »1...0«.
- 3 Stisknutím tlačítka »  « přejdete na následující nebo předchozí stránku.
- 4 Stisknutím tlačítka »TXT« ukončíte režim teletextu.

Přímé volání podstrany

Pokud zvolená strana teletextu obsahuje další strany, zobrazí se počet aktuálních podstran, jakož i celkový počet stran.

- 1 Stisknutím »<<« nebo »>>« zvolte podstranu.

USB NAHRÁVÁNÍ

Informace o nahrávání a přehrávání televizních programů

- Nahrávání a reprodukování programů je možné pouze s digitálními televizními stanicemi (DVB-S, DVB-T a DVB-C).
- Digitální televizní stanice (DVB-S, DVB-T a DVB-C), které můžete nahrávat a přehrávat, také závisí na vysílací stanici.
- Funkci časového posunu lze kromě nahrávání a přehrávání programů provádět pouze pomocí externího datového média (pevný disk nebo USB klíč).
- Nahrávky lze provádět s většinou datových médií na trhu. Nemůžeme však zaručit funkčnost všech datových médií.
- Nahrávání je možné pouze na USB klíče a pevné disky ve formátu FAT a FAT32.
- Pokud nahrajete program na externí datové médium, můžete jej sledovat pouze na televizoru. Tento program nemůžete sledovat na žádném jiném zařízení.
- Pokud odešlete svůj televizor do opravy a je třeba vyměnit hardwarové komponenty, možná nebudete moci znovu přehrát záznamy na opraveném televizoru.
- Společnost Grundig neodpovídá za žádnou ztrátu údajů uložených na jakémkoli externím úložném zařízení.
- Doporučuje se přehrávat soubory uložené v DTV pomocí PVR přehrávače médií.

Možná omezení používání externího datového média

V závislosti na vysílací stanici se můžete setkat s různými omezeními některých funkcí některých televizních stanic.

Společnost GRUNDIG nemá žádný vliv na tato omezení.

- Nahrávání programu na externí datové médium může vysílatel zakázat. Pokud se na obrazovce zobrazí »URI* protected! PVR function is blocked (URI* chráněno! Funkce PVR je zablokována)«, pak vysílatel omezí nahrávání nebo časový posun (je možné jedno nahrávání) nebo zakáže (nahrávání není možné). *URI = informace o uživatelských právech.
- Pokud nahrajete a uložíte program do archivu externího datového média, přehrávání může být omezeno. Vysílatel vám může umožnit vidět tento program jednou nebo vícekrát, ale může jej také zpřístupnit na určitý čas.
- Stanice, před kterými jsou děti chráněny, vyžadují před spuštěním nahrávání PIN číslo. Pokud toto oprávnění není dáno, nahrávání se nemusí spustit.

USB NAHRÁVÁNÍ

Připojení externího datového média

Poznámky:

- Před připojením externího datového média se doporučuje přepnout televizor do pohotovostního režimu.
- Před odpojením externího datového média je třeba nejprve přepnout televizor do pohotovostního režimu, jinak může dojít k poškození souborů.
- Na televizoru jsou dva USB vstupy, **USB2 (HDD)** a **USB1**. K **USB2 (HDD)** je připojeno USB zařízení, které potřebuje dodatečné napájení (např. externí pevný disk).

Poznámky:

- Podle USB standardu podporuje konektor televizoru proud 500 mA. Zařízení, jako je externí pevný disk atd., které spotřebovávají více energie, lze připojit pouze k rozhraní **USB2 (HDD)** USB televizoru.
- **USB2 (HDD)** Pokud používáte napájecí kabel pro externí pevný disk, který jste připojili k USB rozhraní, pak musíte při vypnutí televizoru odpojit i napájecí kabel externího pevného disku.
- USB zařízení nesmíte odpojit od televizoru, dokud televizor načítá soubor z USB zařízení.

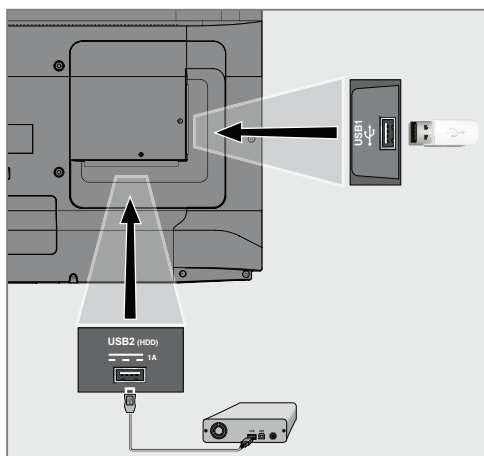



- 1 Připojte externí pevný disk do **USB2 (HDD)** USB rozhraní televizoru;

nebo

připojte paměťovou kartu do jedné z **USB1** zásuvek na televizoru.

USB NAHRÁVÁNÍ

Nastavení USB nahrávání

- 1 Stisknutím tlačítka  se vrátíte do režimu TV.
- 2 Stiskněte tlačítko  a pomocí **▼** zvolte »Save (Uložit)«.
- 3 Pomocí **▶** zvolte »Device Information (Informace o zařízení)« a potvrďte tlačítkem **●**.
- 4 Zvolte externí datové médium připojené k televizoru a potvrďte tlačítkem **●**.
 - V menu se zobrazí »Device Info Setting (Nastavení informací o zařízení)«.

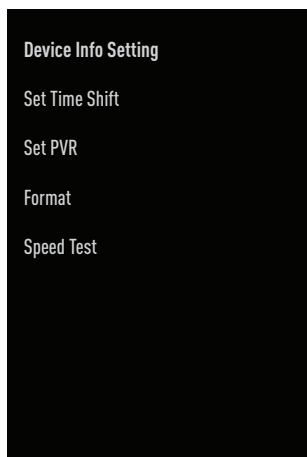

Poznámky:

- Další postupy jsou vysvětleny v následujících částech.

Formátování externího datového média

Důležité:

- Formátování externího datového nosiče způsobí trvalé vymazání všech dat na datovém nosiči.

- 1 Pomocí **▼** nebo **▲** zvolte »Format (Formátovat)« v menu »Device Info Setting (Nastavení informací o zařízení)« a potvrďte tlačítkem **●**.
 - Zobrazí se varovné hlášení.
- 2 Zvolte »Yes (Ano)« na potvrzení formátování;
nebo
Zvolte »No (Ne)« pro zrušení formátování a potvrďte tlačítkem **●**.
- 3 Po dokončení formátování se zobrazí menu »Device Information (Informace o zařízení)«.

Volba externího datového média pro záznam/časový posun

Pokud je k televizoru připojeno více externích datových nosičů, můžete nastavit různé datové nosiče pro záznam/časový posun nebo oba záznamy přiřadit jednomu datovému nosiči.

- 1 Pomocí **▼** nebo **▲** zvolte »Set time shift (Nastavit časový posun)« a/nebo »Set PVR (Nastavit PVR)« v menu »Device Info Setting« a potvrďte tlačítkem **●**.
- 2 Podle volby, který jste pro disk udělali v menu »Device Information (Informace o zařízení)« se zobrazí »TSHIFT« pokud je zvolen pouze časový posun, »PVR« pokud je zvoleno pouze nahrávání nebo »PVR/ TSHIFT« pokud jsou vybrány obě nahrávky na stejné datové médium.

Poznámky:

- K televizoru můžete připojit dvě různá externí datová média a zvolit si jedno samostatně jako záznam »PVR« a druhé jako záznam »TSHIFT«.
- Funkce nefungují, pokud na nahrávání/časový posun není přiřazeno žádné externí datové médium.

USB NAHRÁVÁNÍ

Testování externího datového média

Externí datové médium můžete otestovat, zda je vhodné pro požadované funkce.

- 1 Pomocí »▼« nebo »▲« zvolte »Speed Test (Test rychlosti)« v menu »Device Info Setting (Nastavení informací o zařízení)« a potvrďte tlačítkem »●«.
- 2 Po krátké době se na obrazovce zobrazí výsledek testu rychlosti externího datového média.
- 3 pomocí »●« potvrďte »Exit (Konec)« na ukončení menu restu rychlosti.

Zapnutí a vypnutí funkce časového posunu

Pomocí této funkce můžete vypnout nebo zapnout časový posun.

- 1 Stisknutím tlačítka »□« se vrátíte do režimu TV.
- 2 Stiskněte »■□■□« a pomocí »▼« zvolte »Save (Uložit)«.
- 3 Pomocí »▶« zvolte »Time Shift Mode (Režim časového posunu)« a potvrďte tlačítkem »●«.
– Zobrazí se menu režimu časového posunu.
- 4 Pomocí »●« v »Time Shift Mode (Režim časového posunu)« zvolte »On (Zap.)« nebo »Off (Vyp.)«.
- 5 Stisknutím tlačítka »↶« se vrátíte k vysílání.

Nastavení disku časového posunu

Pokud se chystáte připojit externí datové médium k televizoru poprvé a používat jej pro časový posun, je třeba nastavení disku.

Automatické nastavení disku

- 1 Připojte externí datové médium k USB vstupu na televizoru.

Poznámky:

- Chcete-li provést nastavení disku časového posunu, musí být »Time Shift Mode (Režim časového posunu)« zvolen jako »On (Zap.)«.
- 2 Stiskněte tlačítko »▶||«.
– Zobrazí se menu nastavení disku.
 - 3 Zvolte »Auto« a potvrďte stisknutím »●«.
– Externí datové médium se automaticky konfiguruje a zobrazí se hlášení »Disc Set-up Complete (Nastavení disku je dokončeno)«.

Poznámky:

- Toto by se mělo provést při prvním připojení externího datového média k televizoru, nebo když je externí datové médium naformátováno televizorem.
 - Na tuto operaci je zapotřebí externí disk s kapacitou více než 4 GB.
 - Automatické nastavení vytvoří prostor s časovým posunem 4 GB na discích s kapacitou do 32 GB a 16 GB na discích s kapacitou nad 32 GB.
- 4 Stisknutím »↶« se vrátíte k vysílání.

Manuální nastavení disku

- 1 Připojte externí datové médium k USB vstupu na televizoru.

Poznámka:

- Chcete-li provést nastavení disku s časovým posunem, musí být »Time Shift Mode (Režim časového posunu)« zvolen jako »On (Zap.)«.
- 2 Stiskněte tlačítko »▶||«.
– Zobrazí se menu nastavení disku.
 - 3 Pomocí »▼« zvolte »Manual (Manuálně)« a potvrďte tlačítkem »●«.
 - 4 Zvolte »Format (Formátovat)« pro formátování externího datového média;

nebo

nebo chcete-li pokračovat bez formátování, zvolte »Skip (Přeskočit)« a potvrďte tlačítkem »●«.

Důležité:

- Pro lepší výkon se doporučuje formátovat externí datové médium. Tato akce vymaže všechna data na externím datovém médiu.
- 5 Zobrazí se varovná zpráva o formátování. Zvolte »Format (Formátovat)« a potvrďte tlačítkem »●«.
– Průběh formátování se zobrazuje na obrazovce.
 - 6 Po dokončení formátování zvolte pomocí »▼« nebo »▲« velikost, kterou chcete rezervovat pro časový posun podle velikosti externího datového média a potvrďte tlačítkem »●«.
– Externí datové médium je manuální
– nakonfigurováno a zobrazí se hlášení
– »Disc Set-up Complete (Nastavení disku je dokončeno)«.
 - 7 Stisknutím »●« se vrátíte k vysílání.

USB NAHRÁVÁNÍ

„Pozastavení“ časového posunu a programy nepřetržitého nahrávání

Jakýkoli program, který sledujete, můžete pozastavit. Pokud například při sledování filmu zazvoní telefon, můžete film pozastavit a pokračovat v něm po hovoru, aniž byste něco zmeškali.

Zobrazí se poslední scéna, která byla zastavena a časový posun se zaznamená na externí datové médium.

Díky funkci nepřetržitého nahrávání, zaznamená televizor kanál, který právě sledujete, stejně jako paměť s časovým posunem, kterou vytvoříte na externím datovém médiu. Na kanálu, který sledujete, tedy můžete použít funkci posouvání dozadu.

Poznámka:

■ Použijte externí ovladač USB disku na nepřerušovaný „Permanent Time Shift (Permanentní časový posun)“.

- 1 Stiskněte tlačítko **»▶||«** v průběhu vysílání.
 - Televizní obraz se pozastaví a zobrazí se čas zpoždění.
- 2 Chcete-li pokračovat ve vysílání, stiskněte tlačítko **»▶||«**.
 - Systém pokračuje v nahrávání vysílání, kým ho sledujete.

Poznámky:

■ V režimu časového posunu lze použít následující funkce.

- Rychlý posun dozadu, několikrát stiskněte tlačítko **«◀◀◀** pro požadovanou rychlost;
 - Rychlý posun dopředu, několikrát stiskněte tlačítko **▶▶▶** pro požadovanou rychlost;
 - Pro pozastavení stiskněte tlačítko **»▶||«**.
- 3 Chcete-li zastavit časový posun, stiskněte a podržte tlačítko **»■◀**.

Nahrávání programů

Můžete nahrávat televizní kanál. Programy se nahrávají na externí datová média a archiv je spravován prostřednictvím televizoru.

Na 1 minutový záznam je potřebná paměť 44 MB až 110 MB.

- 1 Pomocí **»1...0«** nebo **»■◀◀◀** zvolte kanál na spuštění nahrávání.
- 2 Stiskněte tlačítko **»●◀** na dálkovém ovladači.
 - Zobrazí se informace o nahrávání: symbol nahrávání, název kanálu, čas programu a čas nahrávání.
 - Tato informace po krátké chvíli zmizí, v levém dolním rohu obrazovky se zobrazí symbol **»REC«** a čas nahrávání.
- 3 Nahrávání zastavíte Stisknutím tlačítka **»■◀**.

Poznámky:







- Po dokončení nahrávání se automaticky uloží na externí datové médium.
- Pokud během nahrávání zvolíte externí datové médium, nahrávání se automaticky zruší a na externí datové médium se nezaznamenají žádná data.

Přepnutí televizoru do pohotovostního režimu během nahrávání

- 1 Pomocí **»1...0«** nebo **»■◀◀◀** zvolte kanál ke spuštění nahrávání.
- 2 Stiskněte tlačítko **»●◀** na dálkovém ovladači.
- 3 Chcete-li přepnout televizor do pohotovostního režimu, stiskněte tlačítko **»⏻**.

USB NAHRÁVÁNÍ







Nahrávání programu ze seznamu kanálů

- 1 Stisknutím tlačítka  otevřete seznam kanálů.
- 2 Pomocí  nebo  zvolte kanál a potvrďte stisknutím .
- 3 Stiskněte tlačítko  na dálkovém ovladači.
 - Zobrazí se informace o nahrávání: symbol nahrávání, název kanálu, čas programu a čas nahrávání.
 - Tato informace po krátké chvíli zmizí, v levém dolním rohu obrazovky se zobrazí symbol »REC« a čas nahrávání.
- 4 Nahrávání zastavíte stisknutím tlačítka .



Přidání časovače nahrávání

... s elektronickým programovým průvodcem

K nahrávání lze použít data elektronického programového průvodce.

- 1 Stisknutím  na kolmé ose otevřete elektronického TV průvodce.
- 2 Chcete-li přidat časovač nahrávání, zvolte požadovaný kanál pomocí  nebo .
- 3 Pomocí  nebo  zvolte plán, ke kterému chcete přidat časovač nahrávání a potvrďte tlačítkem 
 - Zobrazí se menu »Schedule List - Add (Seznam plánů - Přidat)«.
- 4 V části »Schedule Type (Typ plánu)« zvolte »Save (Uložit)«.
- 5 V části »Repeat Type (Typ opakování)«, zvolte »Once (Jednou)«, »Weekly (Týdenně)« nebo »Everyday (Každý den)«.







Poznámka:

- Chcete-li přidat časovač nahrávání pro program v jiném časovém intervalu, než je čas vysílání uvedený v elektronickém programovém průvodci, zvolte položku »Timing Programming (Načasování programování)« v poloze »Event Model (Model události)«.
- 6 Chcete-li uložit nastavení, stiskněte tlačítko  (zelené).
 - 7 Stisknutím tlačítka  se vrátíte k vysílání.









Poznámky:

- Před spuštěním časovaného nahrávání se zobrazí varování a odpočítává se 15 vteřin, abyste mohli přepnout na kanál. Po 15 sekundách se automaticky zobrazí kanál, který se má hrát.
- Pokud se během přehrávání spustí časované nahrávání, přehrávání se zastaví. Pokud ve výzvě k upozornění nevolíte »Yes (Ano)«, nahrávání se spustí automaticky na konci odpočítávání.
- Poznámka specifická pro zákazníky UPC: Části předchozích nebo následujících souborů mohou být zahrnuty do záznamu během nahrávání programu v důsledku možných chyb programového průvodce. V takových případech mějte na paměti, že nejvyšší úroveň ochrany rodiny se bude vztahovat na celou nahrávku, pokud jeden nebo více z těchto programů mají jakoukoli úroveň ochrany rodiny.

... manuálním zadáním informací

- 1 Stisknutím tlačítka  se vrátíte do režimu TV.
- 2 Stiskněte tlačítko  a pomocí  zvolte »Save (Uložit)«.
- 3 Pomocí  zvolte »Programme List (Seznam programů)« a potvrďte tlačítkem .
- 4 Zobrazí se menu »Information (Informace)«, pomocí  zvolte »Add (Přidat)« a potvrďte tlačítkem .

Poznámka:

- Pokud je předtím naprogramován časovač, zobrazí se menu »Schedule List (Seznam rozvrhu)« menu bez zobrazení menu »Information (Informace)«. Stisknutím tlačítka  (žluté) přidejte vysílání do časovače v tomto stavu.
- 5 Zvolte »Channel Info (Informace o kanálu)« a stiskněte , pomocí  nebo  zvolte kanál, který chcete uložit a stiskněte .
 - 6 Zvolte »Starting Date (Datum zahájení)« a stiskněte , pomocí  zvolte rok, měsíc a den a stiskněte tlačítko  (zelené).

USB NAHRÁVÁNÍ

- 7 Zvolte »Starting Time (Čas spuštění)« a stiskněte »●«. pomocí »1...0« zvolte hodinu, minutu a sekundu a stiskněte tlačítko »●« (zelené).
- 8 Zvolte »Stop Time (Čas zastavení)« a stiskněte »●«. pomocí »1...0« zvolte hodinu, minutu a sekundu a stiskněte tlačítko »●« (zelené).
- 9 Zvolte »Schedule Type (Typ rozvrhu)« a stiskněte »●«. pomocí »▼« nebo »▲« zvolte »Save (Uložit)« a stiskněte tlačítko »●« (zelené).
- 10 Zvolte »Repeat Type (Typ opakování)« a stiskněte »●«. Stlačením »▼« nebo »▲« zvolte »Once (Jednou)«, »Daily (Denně)« nebo »Weekly (Týdně)« a stiskněte tlačítko »●« (zelené).
- 11 V řádku »Event Model (Model události)« pomocí »◀« nebo »▶« zvolte »Timing Programming (Programování časování)« a stiskněte tlačítko »●« (zelené).
- 12 Chcete-li uložit nastavení, Stiskněte tlačítko »●« (zelené).
- 13 Stisknutím tlačítka »□« se vrátíte k vysílání.

Úprava časovače nahrávání

Naprogramované časovače můžete vymazat.

- 1 Stisknutím tlačítka »□« se vrátíte do režimu TV.
- 2 Stiskněte tlačítko »□« a pomocí »▼« zvolte »Save (Uložit)«.
- 3 Pomocí »▶« zvolte »Programme List (Seznam programů)« a potvrďte tlačítkem »●«.
– Zobrazí se plánované časovače nahrávání.
- 4 Pomocí »▼« nebo »▲« zvolte časovač nahrávání, který chcete upravit a stiskněte tlačítko »●« (červené).
- 5 Upravte časovač nahrávání.
- 6 Chcete-li uložit změny, stiskněte tlačítko »●« (zelené).

Vymazání časovače nahrávání

Naprogramované časovače můžete vymazat.











- 1 Stisknutím tlačítka »□« se vrátíte do režimu TV.
- 2 Stiskněte tlačítko »□« a pomocí »▼« zvolte »Save (Uložit)«.
- 3 Pomocí »▶« zvolte »Programme List (Seznam programů)« a potvrďte tlačítkem »●«.
– Zobrazí se plánované časovače nahrávání.
- 4 Pomocí »▼« nebo »▲« zvolte časovač nahrávání, který chcete vymazat a stiskněte tlačítko »●« (modré).
- 5 Pomocí »◀« nebo »▶« zvolte »Yes (Ano)« pro vymazání časovače;
nebo
Chcete-li zrušit vymazání, pomocí »◀« nebo »▶« zvolte »No (Ne)« a potvrďte pomocí »●«.

USB NAHRÁVÁNÍ

Přehrávání

Zaznamenané programy se spustí manuálně nebo pomocí funkce časovače a všechny se uloží na externí datové médium. Archiv můžete zobrazit na externím datovém médiu z menu »Recorded files list (Seznam nahraných souborů)«.

Volba vysílání ze seznamu nahraných souborů

- 1 Stisknutím tlačítka  se vrátíte do režimu TV.
- 2 Stiskněte tlačítko  a pomocí  zvolte »Save (Uložit)«.
- 3 Pomocí  zvolte »Recorded Files List (Seznam nahraných souborů)« a potvrďte tlačítkem .
– Zobrazí se seznam nahraných souborů.
- 4 Stisknutím  nebo  zvolte vysílání, které chcete přehrát a stisknutím  spustíte přehrávání.
- 5 Stisknutím tlačítka  přehrávání pozastavte.
- 6 Přehrávání zastavíte stisknutím tlačítka .

Vyhledávání obrázků dopředu/dozadu













- 1 Opakovaným stisknutím tlačítka  během přehrávání zvolte rychlost přehrávání (2x, 4x, 8x, 16x nebo 32x).

nebo

opakovaným stisknutím tlačítka  zvolte rychlost přehrávání (2x, 4x, 8x, 16x nebo 32x).

Odstranění vysílání z menu nahraných souborů

Nahraná vysílání můžete vymazat ze seznamu nahraných souborů.

- 1 Stisknutím tlačítka  se vrátíte do režimu TV.
- 2 Stiskněte tlačítko  a pomocí  zvolte »Save (Uložit)«.
- 3 Pomocí  zvolte »Recorded Files List (Seznam nahraných souborů)« a potvrďte tlačítkem .
– Zobrazí se seznam nahraných souborů.
- 4 Pomocí  nebo  zvolte nahrávku, kterou chcete vymazat a stiskněte tlačítko  (žluté).
- 5 Chcete-li potvrdit vymazání, stisknutím  nebo  zvolte možnost »Yes (Ano)«;
nebo
chcete-li zrušit vymazání, stisknutím  nebo  zvolte možnost »No (Ne)«.
- 6 Stisknutím tlačítka  se vrátíte k vysílání.

USB PROVOZ

Formáty souborů

Váš televizor lze ovládat prostřednictvím USB vstupu s následujícími formáty souborů:

Video údaje

Komprese/dekomprese videa (kodek) je určena ke zmenšení úložné plochy bez obětování kvality obrazu.

Váš televizor vám umožňuje přehrávat komprimovaná video data se standardy XVID, H.264/MPEG-4 AVC (L4.1, Ref. Frames:4), MPEG-4, MPEG-2, MPEG-1, MJPEG, MOV.

Přípony souborů podporované zařízením: „.avi“, „.mkv“, „.mp4“, „.ts“, „.mov“, „.mpg“, „.dat“, „.vob“, „.divx“. Kromě obrazových údajů tyto soubory obsahují také zvuková data komprimovaná a „zabalená“ formáty MP3, AAC nebo Dolby Digital.

Informace o formátu (kodeku) jsou vloženy do obsahu souboru a mohou se lišit v závislosti na příponě souboru. Soubory „.avi“, „.mkv“ nebo „.divx“ obsahující kodek divx se nepřehrají.

Zvukové údaje

Váš televizor dokáže přehrávat audio data kódovaná standardy MP3, AAC.

MP3 označuje MPEG-1 Volume Level 3 a je založen na standardu MPEG-1, který vyvinula MPEG (Motion Picture Expert Group).

AAC označuje pokročilé zvukové kódování a je vyvinut společností MPEG. AAC poskytuje vyšší kvalitu zvuku při stejné datové rychlosti (bitové rychlosti).

Přípony souborů podporované zařízením: „.mp3“, „.mp2“, „.m4a“, „.aac“, „.wav“

MP3 soubory lze uspořádat do adresářů a podadresářů podobně jako soubory v počítači.

Obrazové údaje

Váš televizor dokáže zobrazit obrazová data ve formátech JPEG, PNG a BMP.

JPEG je zkratka pro Joint Picture Experts Group. Tento proces je určen ke kompresi obrázkových souborů. PNG a BMP jsou navrženy tak, aby komprimovaly obrazová data bez jakýchkoli ztrát. Obrazové soubory lze uložit na datové médium spolu s jinými typy souborů.

Takové soubory mohou být uspořádány jako adresáře a podadresáře.

Patenty DTS naleznete na stránce <http://patents.dts.com>. Vyrobeno v licenci společnosti DTS Licensing Limited. DTS, DTS-HD, Virtual:X a logo DTS-HD jsou registrované ochranné známky nebo ochranné známky společnosti DTS, Inc. v USA a jiných státech.
© 2021 DTS, Inc. VŠECHNA PRÁVA VYHRAZENA.

USB PROVOZ

Připojení externího datového média

Před připojením externího datového média se doporučuje přepnout televizor do pohotovostního režimu. Připojte zařízení a poté znovu zapněte televizor.

Před odpojením datového média je třeba nejprve přepnout televizor do pohotovostního režimu, jinak může dojít k poškození souborů.

Poznámky:



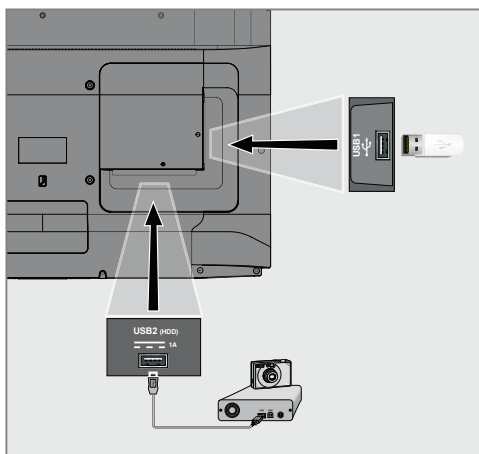











- Podle standardu USB podporuje **USB1** konektor televizoru proud 500 mA. Zařízení, jako je externí pevný disk atd., která spotřebovávají více energie, lze připojit pouze k **USB2 (HDD)** rozhraní televizoru.
- **USB2 (HDD)** Pokud používáte napájecí kabel pro externí pevný disk, který jste připojili k USB rozhraní, pak musíte při vypnutí televizoru odpojit i napájecí kabel externího pevného disku.
- USB zařízení nesmíte odpojit od televizoru, dokud televizor načítá soubor z USB zařízení.
- Protože duplexní přenos dat definovaný pro zařízení ITE (Information Technology Equipment) v EN 55022/EN 55024 není možný.
- Přenos prostřednictvím USB není provozní režim sám o sobě. Je to jen doplňková funkce.



- 1 Připojte rozhraní **USB2 (HDD)** televizoru a příslušný konektor na datovém zařízení (externí pevný disk, digitální fotoaparát, čtečka karet nebo MP3 přehrávač) pomocí USB kabelu;
nebo
připojte paměťovou kartu do jednoho z konektorů »**USB1**« na televizoru.

Odpojení externího datového média

Před odpojením externího datového nosiče, odhlaste datový nosič

- 1 Stiskněte tlačítko »«.
- 2 Pomocí tlačítka »«, »«, »« nebo »« zvolte » Nastavení a potvrďte tlačítkem »«.
- 3 Pomocí tlačítka »« zvolte »Device Preferences (Předvolby zařízení)« a potvrďte tlačítkem »«.
- 4 Pomocí »« zvolte »Storage (Úložiště)« a potvrďte tlačítkem »«.
- 5 Pomocí »« nebo »« zvolte externí datové médium, které chcete odstranit a potvrďte tlačítkem »«.
- 6 Pomocí »« potvrďte »Remove (Odstranit)«. – Zobrazí se hlášení »..... safely removed (... bezpečně odstraněno)«.
- 7 Vytáhněte datové médium z konektoru.

USB PROVOZ

Menu multimediálního přehrávače

Multimediální prohlížeč souborů zobrazuje video, audio, obrázky a textová data na externím datovém médiu.

Pokud externí datové médium obsahuje různé formáty souborů, můžete deaktivovat data (video soubor, zvukový soubor, obrázkový soubor nebo textový soubor), které nepotřebujete přehrát/ zobrazit výběrem formátu souboru, takže můžete přehrávat pouze soubory ve formátu, který chcete zobrazit.

- 1 Prohlížeč souborů
- 2 Typ dat.
- 3 Adresáře datových médií.
- 4 Soubory datových médií
- 5 Možnosti.

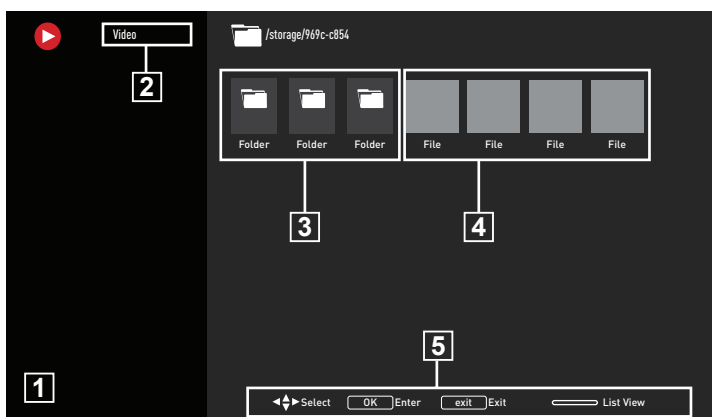

- 1 Stiskněte tlačítko »⏪«.
- 2 Pomocí »⏪« nebo »⏩« v záložce »Applications (Aplikace)« zvolte aplikaci »Media Center (Centrum médií)« a potvrďte tlačítkem »●«.
 - Zobrazí se volba formátu souboru centra médií.
- 3 Pomocí »⏪« nebo »⏩« zvolte formát souboru, který chcete přehrávat volbou položky »Video«, »Photo« nebo »Music« a potvrďte tlačítkem »●«.
 - který chcete přehrávat volbou položky »Video«, »Photo« nebo »Music« a potvrďte tlačítkem .

Základní funkce přehrávání

- 1 Pomocí »⏪«, »⏩«, »▼« nebo »▲« zvolte soubor, který chcete přehrát z prohlížeče souborů a potvrďte tlačítkem »●«.
- 2 Stisknutím tlačítka »▶||« pozastavíte přehrávání.
- 3 Stisknutím tlačítka »▶||« pokračujete v přehrávání.
- 4 Stisknutím tlačítka »■« ukončíte přehrávání.
 - Zobrazí se prohlížeč souborů.

Poznámky:



- Je možné, že některé soubory, které jsou podporovány v režimu USB, nefungují v důsledku některých problémů, které mohou nastat v závislosti na způsobu vytváření takových souborů (komprese), ačkoli mají podporovanou příponu souboru.
- Pokud je v přehrávaných video souborech více než jeden zdroj zvuku (zvukový stream), pak můžete mezi zdroji zvuku přepínat pomocí »SUB« během přehrávání souboru v režimu celé obrazovky.
- Filmy, které budete sledovat z filmového souboru, podporují pouze titulky ve formátu .srt, .sub, .ass, .ssa, .smi. Názvy souborů s titulky a filmem musí být stejné. V opačném případě se titulky nedají zobrazit. Video /storage/9

USB PROVOZ

Dodatečné funkce přehrávání

V závislosti na použitých formátech souborů lze použít následující dodatečné funkce.

Zobrazení informací ve všech formátech souborů

- 1 Stiskněte tlačítko  během přehrávání.
- 2 Zvolte »Show information (Zobrazit informace)« a potvrďte stisknutím .
 - Zobrazí se informace o souboru.
- 3 Stisknutím tlačítka  zavřete menu.





Přesun na požadovaný čas

(Pouze video a audio soubory)

Můžete si zvolit různé rychlosti (2 násobek, 4 násobek, 8 násobek, 16 násobek a 32 násobek dopředu a dozadu).







- 1 Stisknutím tlačítka  nebo  během přehrávání přeskočíte na požadovaný čas.

Přesun na konkrétní část videa

- 1 Stiskněte tlačítko  během přehrávání.
- 2 Pomocí  nebo  zvolte »Search (Vyhledávat)« a potvrďte tlačítkem .
- 3 Pomocí »1...0« zadejte čas, na který se chcete přesunout a potvrďte pomocí .



Funkce opakování

(Pouze video a audio soubory)

- 1 Stiskněte tlačítko  během přehrávání.
- 2 Pomocí  nebo  zvolte »Repeat (Opakovat)« a potvrďte tlačítkem .
- 3 Stisknutím  nebo  zvolte »None (Žádné)«, »Repeat One (Opakovat jednou)« nebo »Repeat All (Opakovat vše)« a potvrďte pomocí .

Nastavení obrazu ve video souborech

Během přehrávání video souborů můžete změnit nastavení zobrazení.



- 1 Stiskněte tlačítko  během přehrávání.
- 2 Zvolte »Picture Settings (Nastavení obrazu)« a potvrďte tlačítkem .
 - Zobrazí se menu obrazu.

Poznámka:

- Další nastavení naleznete v části »Picture Settings (Nastavení obrazu)«.

Nastavení zvuku ve video a audio souborech

Během přehrávání video a audio souborů můžete změnit nastavení zvuku.



- 1 Stiskněte tlačítko  během přehrávání.
- 2 Zvolte »Sound Settings (Nastavení zvuku)« a potvrďte tlačítkem .
 - Zobrazí se menu zvuku.

Poznámka:

- Další nastavení naleznete v části »Sound Settings (Nastavení zvuku)«.

Zapnutí náhodného přehrávání pro zvukové soubory

Zvukové soubory na externím datovém médiu můžete dát do náhodného výběru.

- 1 Stiskněte tlačítko  během přehrávání.
- 2 Potvrďte »Shuffle: "Off (Vyp.)" pomocí .
 - Režim náhodného přehrávání se zapne pro stopu na externím datovém médiu.



Poznámka:

- Zvolte »Shuffle Off (Vypnutí náhodného přehrávání)« abyste postupně přehráli skladby na externím datovém médiu.

USB PROVOZ

Přehrávání zvukových souborů s vypnutou obrazovkou

Během přehrávání zvukových souborů na externím datovém médiu můžete vypnout obrazovku.

- 1 Stiskněte tlačítko  během přehrávání.
- 2 Pomocí »▼« nebo »▲« zvolte »Picture Off (Vypnout obraz)« a potvrďte tlačítkem »●«.
 - Zobrazí se menu napájení.
- 3 Pomocí »▼« nebo »▲« zvolte »Picture Off (Vypnout obraz)« a potvrďte tlačítkem »●«.
 - TV obrazovka se vypne a přehrávání zvukových souborů pokračuje.
- 4 Stiskněte tlačítko  pro opětovné zapnutí obrazu.

Otočení zobrazení obrazu

(Pouze obrazové soubory)

Obrázky lze otáčet o 90°.

- 1 Stiskněte tlačítko  během přehrávání.
- 2 Pomocí »▼« nebo »▲« zvolte »Rotate (Otočit)« a potvrďte tlačítkem »●«.
 - Obraz se otočí o 90° ve směru nebo proti směru hodinových ručiček.

Zvětšení zobrazení obrazu (Zoom)

(Pouze obrazové soubory)

- 1 Stiskněte tlačítko  během přehrávání.
- 2 Pomocí »▼« nebo »▲« zvolte »Zoom (Přiblížit)« a potvrďte tlačítkem »●«.
- 3 Stisknutím »▼« nebo »▲« zvolte »1X«, »2X« nebo »4X« a potvrďte tlačítkem »●«.

Podmínky a ochrana osobních údajů

Při prvním nastavení televizoru Google zobrazí stránku se smluvními podmínkami, kterou můžete přijmout nebo odmítnout. Tato stránka obsahuje tlačítka pro „Smluvní podmínky Google“, „Zásady ochrany osobních údajů Google“ a „Smluvní podmínky služby Google Play“ spolu s možností Přijmout.

Přečtěte si tyto smlouvy s podrobnostmi o jejich návštěvě na příslušných webových stránkách a podle toho zvolte možnost Přijmout.

Pokud v tomto kroku nezvolíte možnost Přijmout, nebudete moci používat funkce Android TV.

Při úvodním nastavení se opět zobrazí smluvní podmínky Smart TV. V této smlouvě jsou podrobně vysvětleny podmínky služeb poskytovaných na vašem televizoru a jsou uvedeny podrobné informace o zpracování údajů. Přečtěte si pozorně tuto smlouvu.

Přihlášení se pomocí účtu Google

Tento krok přeskočte, pokud jste se při počátečním nastavení přihlásili pomocí stávajícího účtu Google.

- 1 V menu Home zvolte pomocí »◀«, »▶«, »▼« nebo »▲« Nastavení »⚙« a potvrďte tlačítkem »●«.
- 2 Pomocí »▼« zvolte »Accounts and Login (Účty a přihlášení)« a potvrďte tlačítkem »●«.
- 3 Zvolte »Login (Přihlásit)« a potvrďte tlačítkem »●«.
- 4 Zvolte »Use your remote control (Použit dálkový ovladač)« a potvrďte tlačítkem »●«.
- 5 Chcete-li pokračovat po zadání e-mailové adresy pomocí klávesnice na obrazovce, zvolte »→« a stiskněte »●«.
- 6 Chcete-li pokračovat po zadání hesla účtu pomocí klávesnice na obrazovce, zvolte »→« a stiskněte »●«.
- 7 Postupujte podle pokynů zobrazených na vašem televizoru a na obrazovce vašeho televizoru.
 - Na TV obrazovce se zobrazí hlášení »Successful (Úspěšné)«.

Home menu (Domovská obrazovka)

Váš televizor má operační systém Android. Stejně jako váš chytrý telefon nebo tablet, i na svém novém Android TV můžete najít ty nejpraktičtější aplikace, které chcete. Stačí připojit televizor k domácí síti a internetu a sledovat televizi, hrát online hry, používat videa, obrázky, hudbu, aplikace ke sdílení na sociálních sítích, nejoblíbenější zprávy a sportovní aplikace.

Stejně jako v případě chytrého telefonu nebo tabletu se systémem Android je středem vašeho televizoru domovská nabídka. Můžete se rozhodnout, na co se budete dívat, procházením přes menu Home, aplikaci a možnosti živé TV zábavy. Menu Home obsahuje kanály, které vám umožní objevit skvělý obsah z vašich oblíbených aplikací.

Do domovského menu televizoru se dostanete jednoduše stisknutím »⏏«.

Poznámka:

- Vzhled menu Home se může změnit s aktualizacemi softwaru Google.

Otevření menu Home







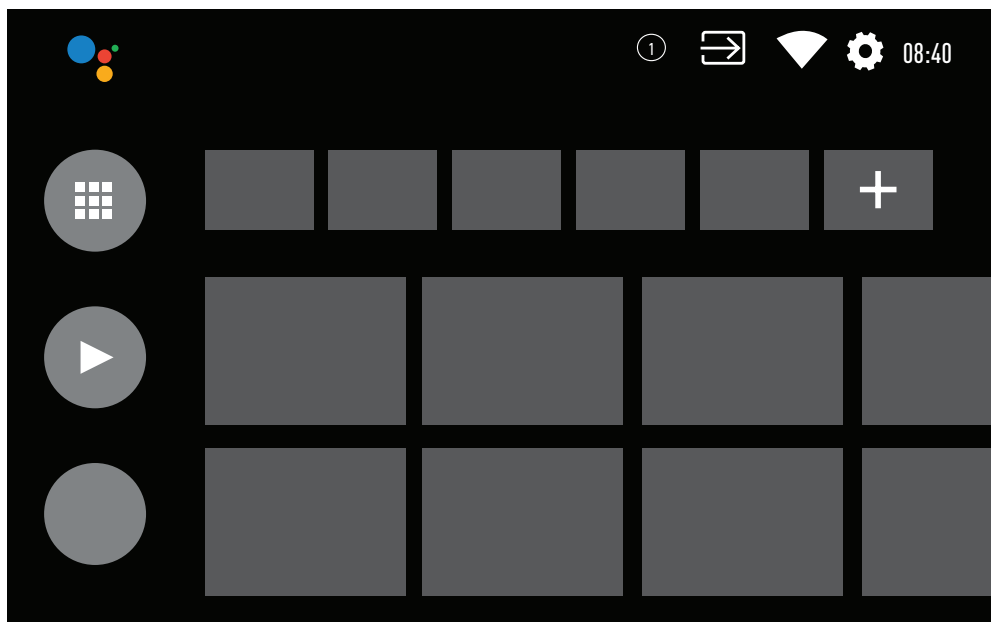



- 1 Stiskněte tlačítko »⏏«.
- 2 Pomocí »◀«, »▶«, »▼« nebo »▲« otevřete/spustíte položku, stiskněte »●«.
- 3 Opakovaně stiskněte tlačítka »↶« nebo »⏏« a vrátíte se na domovskou obrazovku.

Poznámka:

- Při otevření domovské obrazovky se aplikace/obsah přehrávající na pozadí zastaví. Chcete-li pokračovat, musíte znovu zvolit aplikaci nebo obsah z domovské obrazovky.



Nastavení Home menu

- 1 Stiskněte tlačítko »«.
- 2 Pomocí »«, »«, »« nebo »« zvolte »« Nastavení a potvrďte tlačítkem »«.
- 3 Pomocí »« zvolte »Device Preferences (Předvolby zařízení)« a potvrďte tlačítkem »«.
- 4 Pomocí »« zvolte »Home Screen (Domovská obrazovka)« a potvrďte tlačítkem »«.
 - Zobrazí se menu »Home Screen (Domovská obrazovka)«.

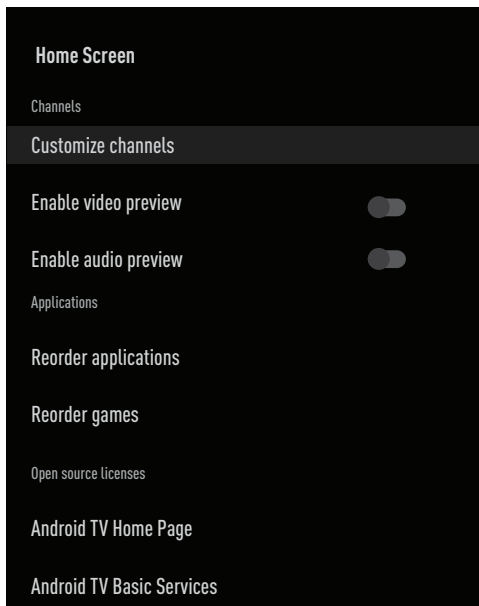

Poznámka:



- Další postupy jsou vysvětleny v následujících částech.



Prizpůsobení kanálů v menu Home

Home menu je uspořádáno jako kanály. Tyto kanály se skládají z obsahu nainstalovaných aplikací. Tyto kanály si můžete přizpůsobit a nechat si je zobrazit podle svých preferencí.

- 1 Zvolte položku »Customize Channels (Přizpůsobit kanály)« z menu »Home Screen (Domovská obrazovka)«;





nebo

Stiskněte tlačítko »« a pomocí »« přejděte do spodní části obrazovky na domovské obrazovce, zvolte »Customize Channels (Přizpůsobit kanály)« a potvrďte tlačítkem »«.

- 2 Zobrazí se podporované aplikace a kanály, přizpůsobte možnosti, které chcete, aby kanály zobrazovaly.
- 3 Stisknutím tlačítka »« se vrátíte k předchozímu menu nebo stiskněte tlačítko »« pro návrat do Home menu.

Ukázka obrazu/zvuku v kanálech domácího menu

Můžete zapnout nebo vypnout ukázkou obrazu/zvuku v hlavním menu.



- 1 V menu »Home Screen (Domovská obrazovka)« pomocí »« nebo »« zvolte »Enable video preview (Aktivovat ukázkou obrazu)« a/nebo »Enable sound preview (Aktivovat ukázkou zvuku)«.
- 2 Pomocí »« zvolte polohu »On (Zap.)« nebo »Off (Vyp.)«.
- 3 Stisknutím tlačítka »« se vrátíte k předchozímu menu nebo stiskněte tlačítko »« pro návrat do Home menu.











GRUNDIG ANDROID TV

Třídění aplikací v záložce aplikací menu Home

Seřadte si aplikace v menu aplikací domovského menu podle svých osobních preferencí.











Poznámka:

■ Chcete-li zobrazit menu aplikací, v menu Home zvolte »« Applications (Aplikace)« a potvrďte tlačítkem »«.

- 1 V menu »Home Screen (Domovská obrazovka)« zvolte pomocí »« možnost »Reorder apps (Změnit pořadí aplikací)« a potvrďte tlačítkem »«.
– Zobrazí se menu aplikací.
- 2 Pomocí »« zvolte aplikaci, kterou chcete nahradit.
- 3 pomocí »«, »«, »« nebo »« přesuňte aplikaci na novou pozici a potvrďte pomocí tlačítka »«.
- 4 Stisknutím tlačítka »« se vrátíte k předchozímu menu nebo stiskněte tlačítko »« pro návrat do Home menu.





Třídění aplikací v záložce her v domácím menu

Seřadte si aplikace v menu her domovského menu podle svých osobních preferencí.

- 1 Pomocí »« zvolte »Reorder games (Změnit pořadí her)« v menu »Home Screen (Domovská obrazovka)« a potvrďte tlačítkem »«.
– Zobrazí se menu her.
- 2 Pomocí »« zvolte hru, kterou chcete nahradit.
- 3 Pomocí »«, »«, »« nebo »« přesuňte hru na novou pozici a potvrďte tlačítkem »«.
- 4 Stisknutím tlačítka »« se vrátíte k předchozímu menu nebo stiskněte tlačítko »« pro návrat do Home menu.

Otevřené zdrojové licence hlavního menu

Zobrazení otevřených zdrojových licencí hlavního menu.

- 1 Pomocí »« nebo »« zvolte »Android TV Home (Domovská stránka Android TV)« nebo »Android TV Basic Services (Základní služby Android TV)« v menu »Home Screen (Domovská obrazovka)« a potvrďte tlačítkem »«.
– Zobrazí se otevřená zdrojová licence.
- 2 Stisknutím tlačítka »« se vrátíte k předchozímu menu nebo stiskněte tlačítko »« pro návrat do Home menu.

Aplikace













Své oblíbené aplikace naleznete v záložce Aplikace v menu Home.

Aplikace a hry si můžete stáhnout z obchodu Google Play do televizoru stejně jako v případě chytrých telefonů a tabletů.

Můžete si stáhnout pouze aplikace a hry, které jsou kompatibilní s vaším televizorem. Tyto se mohou lišit od aplikací a her pro chytré telefony/tablety.

Chcete-li stahovat aplikace z obchodu Google Play, televizor musí být připojen k internetu a musí být přihlášen pomocí účtu Google.







Instalace aplikací z obchodu Google Play

- 1 Stiskněte tlačítko »«.
- 2 Pomocí »« nebo »« zvolte záložku »Applications (Aplikace)« v Home menu.
- 3 V záložce aplikací, zvolte pomocí »« nebo »« aplikaci »Google Play Store (Obchod Google Play)« a stiskněte »«.
– Zobrazí se domovská obrazovka obchodu Play.
- 4 Pomocí »«, »«, »« nebo »« zvolte požadovanou aplikaci nebo vyhledejte požadovanou aplikaci pomocí vyhledávacího panelu a stiskněte »«.
– Zobrazí se obrazovka s popisem vaší aplikace.
- 5 Zvolte »Load (Načíst)« a potvrďte stisknutím »«.
- 6 Aplikace se stáhne a nainstaluje do vašeho televizoru.

Poznámka:









- V závislosti na velikosti aplikace a rychlosti vašeho internetu se může čas načítání aplikace lišit.

Spuštění nainstalované aplikace

- 1 Stiskněte tlačítko »«.
- 2 Pomocí »« nebo »« zvolte záložku »Applications (Aplikace)« v Home menu.
- 3 Pomocí »« nebo »« zvolte aplikaci, kterou chcete spustit a potvrďte tlačítkem »«.
– Zobrazí se úvodní obrazovka aplikace.
- 4 Aplikaci ukončíte Stisknutím tlačítka »«.







Přidání oblíbených aplikací do záložky aplikací v domácím menu

Přidejte své oblíbené aplikace do záložky aplikací v menu Home.

- 1 Stiskněte tlačítko »«.
- 2 Pomocí »« nebo »« zvolte záložku »Applications (Aplikace)« v Home menu.
- 3 Chcete-li přidat oblíbenou aplikaci, pomocí »« nebo »« zvolte »+« potvrďte tlačítkem »«.
– Zobrazí se menu volby aplikace.
- 4 Pomocí »« nebo »« zvolte aplikaci, kterou chcete přidat a potvrďte tlačítkem »«.
– Aplikace se přidá do záložky aplikací v menu Home.











Odstranění oblíbených aplikací ze záložky aplikací domácího menu

Odstraňte své oblíbené aplikace ze záložky aplikací menu Home.

- 1 Stiskněte tlačítko »«.
- 2 Pomocí »« nebo »« zvolte záložku »Applications (Aplikace)« v Home menu.
- 3 Zvolte aplikaci, kterou chcete odstranit z oblíbených a stiskněte a podržte tlačítko »«.
– Zobrazí se menu.
- 4 Pomocí »« zvolte »Remove from favourites (Odstranit z oblíbených)« a potvrďte tlačítkem »«.
– Aplikace se odstraní ze záložky aplikací v menu Home.

Třídění aplikací v záložce aplikací









Seřadte aplikace v záložce aplikací v menu Home podle svých osobních preferencí.

- 1 Stiskněte tlačítko »«.
- 2 Pomocí »« nebo »« zvolte záložku »Applications (Aplikace)« v Home menu.
- 3 Pomocí »« nebo »« zvolte aplikaci, kterou chcete nahradit a podržte tlačítko »«.
– Zobrazí se menu
- 4 Pomocí »« zvolte »Move (Přesunout)« a potvrďte tlačítkem »«.
- 5 Pomocí »« nebo »« přesuňte kanál na novou pozici a potvrďte tlačítkem »«.

Poznámka:

- Opakujte kroky 3 - 5, abyste seřadili další aplikace.

Nastavení aplikací













- 1 Stiskněte tlačítko »«.
- 2 Pomocí »«, »«, »« nebo »« zvolte »« Nastavení a potvrďte tlačítkem »«.
- 3 Pomocí »« zvolte »Applications (Aplikace)« a potvrďte tlačítkem »«.
– Zobrazí se menu aplikací.

Poznámka:

- Další postupy jsou vysvětleny v následujících částech.

Odstranění nainstalované aplikace

Nepotřebné aplikace můžete odinstalovat.

- 1 Pomocí »« zvolte »Show all applications (Zobrazit všechny aplikace)« v menu aplikací a potvrďte tlačítkem »«.
– Zobrazí se všechny aplikace.
- 2 Pomocí »« nebo »« zvolte aplikaci, kterou chcete odstranit a potvrďte tlačítkem »«.
– Zobrazí se podrobnosti aplikace.
- 3 Pomocí »« zvolte »Uninstall (Odinstalovat)« a potvrďte tlačítkem »«.
- 4 Pro potvrzení odinstalování stiskněte »« nebo »« a zvolte »OK«;
nebo
Zvolte »Cancel (Zrušit)« a stiskněte »« na zrušení dané volby.
- 5 Stisknutím tlačítka »« se vrátíte k předchozímu menu nebo stiskněte tlačítko »« pro návrat do Home menu.

Vynucení zastavení aplikace

Pokud aplikace z jakéhokoli důvodu nereaguje, můžete ji vynuceně zastavit.

- 1 Pomocí »▼« zvolte »Show all applications (Zobrazit všechny aplikace)« z menu aplikací a potvrďte tlačítkem »●«.
– Zobrazí se všechny aplikace.
- 2 Pomocí »▼« nebo »▲« zvolte aplikaci, kterou chcete zastavit a potvrďte tlačítkem »●«.
– Zobrazí se podrobnosti aplikace.
- 3 Pomocí »▼« zvolte »Force Stop (Vynutit zastavení)« a potvrďte tlačítkem »●«.
- 4 Pomocí »▼« nebo »▲« zvolte »OK« na potvrzení;
nebo
Zvolte »Cancel (Zrušit)« a stlačením »●« zrušte danou volbu.
- 5 Stisknutím tlačítka »↶« se vrátíte k předchozímu menu nebo stisknete tlačítko »🏠« pro návrat do Home menu.

Vymazání dat aplikace

Data aplikace můžete vymazat.

- 1 Pomocí »▼« zvolte »Show all applications (Zobrazit všechny aplikace)« z menu aplikací a potvrďte tlačítkem »●«.
– Zobrazí se všechny aplikace.
- 2 Pomocí »▼« nebo »▲« zvolte aplikaci, jejíž údaje chcete vymazat a potvrďte tlačítkem »●«.
– Zobrazí se podrobnosti aplikace.
- 3 Pomocí »▼« zvolte »Clear data (Vymazat údaje)« a potvrďte tlačítkem »●«.
- 4 Pomocí »▼« nebo »▲« zvolte »OK« na potvrzení;
nebo
Zvolte »Cancel (Zrušit)« a stlačením »●« zrušte danou volbu.
- 5 Stisknutím tlačítka »↶« se vrátíte k předchozímu menu nebo stisknete tlačítko »🏠« pro návrat do Home menu.

Vymazání vyrovnávací paměti aplikace

Můžete vymazat vyrovnávací paměť aplikace.

- 1 Pomocí »▼« zvolte »Show all applications (Zobrazit všechny aplikace)« z menu aplikací a potvrďte tlačítkem »●«.
– Zobrazí se všechny aplikace.
- 2 Pomocí »▼« nebo »▲« zvolte aplikaci, jejíž údaje chcete vymazat a potvrďte tlačítkem »●«.
– Zobrazí se podrobnosti aplikace.
- 3 Pomocí »▼« zvolte »Clear cache (Vymazat vyrovnávací paměť)« a potvrďte tlačítkem »●«.
- 4 Pomocí »▼« nebo »▲« zvolte »OK« na potvrzení;
nebo
Zvolte »Cancel (Zrušit)« a stlačením »●« zrušte danou volbu.
- 5 Stisknutím tlačítka »↶« se vrátíte k předchozímu menu nebo stisknete tlačítko »🏠« pro návrat do Home menu.

Vymazání výchozích nastavení aplikace

Výchozí nastavení aplikace můžete odstranit.

- 1 Pomocí »▼« zvolte »Show all applications (Zobrazit všechny aplikace)« z menu aplikací a potvrďte tlačítkem »●«.
– Zobrazí se všechny aplikace.
- 2 Pomocí »▼« nebo »▲« zvolte aplikaci, jejíž údaje chcete vymazat a potvrďte tlačítkem »●«.
– Zobrazí se podrobnosti aplikace.
- 3 Pomocí »▼« zvolte »Clear cache (Vymazat vyrovnávací paměť)« a potvrďte tlačítkem »●«.
- 4 Pomocí »▼« nebo »▲« zvolte »OK« na potvrzení;
nebo
Zvolte »Cancel (Zrušit)« a stlačením »●« zrušte danou volbu.
- 5 Stisknutím tlačítka »↶« se vrátíte k předchozímu menu nebo stisknete tlačítko »🏠« pro návrat do Home menu.

Notifikace aplikace

Notifikace aplikací můžete vypnout a zapnout.

- 1 Pomocí »▼« zvolte »Show all applications (Zobrazit všechny aplikace)« z menu aplikací a potvrďte tlačítkem »●«.
– Zobrazí se všechny aplikace.
- 2 Pomocí »▼« nebo »▲« zvolte aplikaci, které chcete nastavit preferenci notifikací a potvrďte tlačítkem »●«.
– Zobrazí se podrobnosti aplikace.
- 3 Pomocí »▼« zvolte »Notification (Notifikace)« a pomocí »●« zvolte »On (Zap.)« nebo »Off (Vyp.)«.
- 4 Stisknutím tlačítka »↶« se vrátíte k předchozímu menu nebo stisknete tlačítko »🏠« pro návrat do Home menu.

Úprava povolení aplikace

Můžete upravit oprávnění aplikace.

- 1 Pomocí »▼« zvolte »Application permissions (Povolení aplikací)« z menu aplikací a potvrďte stisknutím »●«.
– Zobrazí se menu povolení aplikace.
- 2 Pomocí »▼« nebo »▲« zvolte typ povolení aplikace, který chcete upravit a potvrďte tlačítkem »●«.
- 3 Pomocí »▼« nebo »▲« zvolte povolení aplikace, které chcete upravit a pomocí »●« zvolte možnost »On (Zap.)« nebo »Off (Vyp.)«.
- 4 Stisknutím tlačítka »↶« se vrátíte k předchozímu menu nebo stisknete tlačítko »🏠« pro návrat do Home menu.

Přístup k soukromé aplikaci

Přístup k aplikaci můžete upravit.

- 1 Pomocí »▼« zvolte »Private application access (Přístup k soukromé aplikaci)« v menu aplikací a potvrďte tlačítkem »●«.
– Zobrazí se menu přístupu k soukromé aplikaci.
- 2 Pomocí »▼« nebo »▲« zvolte typ povolení soukromé aplikace, který chcete upravit a potvrďte tlačítkem »●«.
– Zobrazí se podrobnosti aplikace.
- 3 Pomocí »▼« nebo »▲« zvolte povolení soukromé aplikace, kterou chcete upravit a pomocí »●« zvolte možnost »On (Zap.)« nebo »Off (Vyp.)«.
- 4 Stisknutím tlačítka »↶« se vrátíte k předchozímu menu nebo stisknete tlačítko »🏠« pro návrat do Home menu.

Bezpečnost aplikace a omezení

- 1 Pomocí »▼« zvolte »Security and restrictions (Zabezpečení a omezení)« v menu aplikací a potvrďte tlačítkem »●«.
– Zobrazí se menu zabezpečení a omezení.
- 2 Pomocí »▼« nebo »▲« zvolte »Unknown sources (Neznámé zdroje)« nebo »verify applications (ověřit aplikace)« a pomocí »●« zvolte možnost »On (Zap.)« nebo »Off (Vyp.)«.
- 3 Stisknutím tlačítka »↶« se vrátíte k předchozímu menu nebo stisknete tlačítko »🏠« pro návrat do Home menu.

Váš televizor má funkci Chromecast built in. Můžete okamžitě přepnout z telefonu, tabletu nebo notebooku na televizor. Díky funkci Chromecast built-in můžete přenášet všechny své oblíbené filmy, televizní pořady, aplikace, hry a další přímo do televizoru. Chromecast pracuje se systémy Android a iOS. Vaše mobilní zařízení nebo počítač musí být připojen ke stejné domácí síti Wi-Fi jako váš televizor.

Pro více informací; navštivte stránku www.support.google.com/androidtv.

Zapnutí televizoru pomocí funkce Chromecast

Když je televizor v pohotovostním režimu, můžete do televizoru odeslat obsah prostřednictvím funkce Chromecast a zapnout televizor.

- 1 V menu Home, pomocí »◀«, »▶«, »▼« nebo »▲« zvolte »⚙« Nastavení a potvrďte tlačítkem »●«.
- 2 Pomocí »▼« zvolte »Network and Internet (Síť a internet)« a potvrďte tlačítkem »●«.
– Zobrazí se menu sítě a internetu.
- 3 Pomocí »▼« zvolte polohu »On (Zap.)« při »Wake On Wireless Network (Probudit bezdrátovou síť)« a »Wake On LAN (Probudit LAN)« a potvrďte tlačítkem »●«.
- 4 Zvolte »OK« pro potvrzení zapnutí;
nebo
»Cancel (Zrušit)« na zrušení dané volby a potvrďte tlačítkem »●«.

Poznámka:

■ Když je toto nastavení zapnuto, spotřeba energie vašeho televizoru se může zvýšit.

- 5 Stisknutím tlačítka »↶« se vrátíte k předchozímu menu nebo stisknete tlačítko »🏠« pro návrat do Home menu.

Používání funkce Chromecast na mobilním zařízení se systémem Android nebo iOS

Fotografie, videa nebo hry můžete přenášet pomocí aplikace s funkcí Chromecast nebo z mobilního zařízení se systémem iOS do televizoru.

Poznámka:

- Televizor se systémem Android a vaše mobilní zařízení musí mít nainstalovanou nejnovější verzi aplikace Chromecast.
- Funkce Chromecast funguje v systému Android 2.3 a novějším pro zařízení se systémem Android a v systému iOS verze 7.0 a novějším pro zařízení Apple iOS.
- Vysílání z prohlížeče Google Chrome není podporováno na mobilních zařízeních.

- 1 Televizor a mobilní zařízení musí být připojeno ke stejné síti.
- 2 Spustíte aplikaci s funkcí Chromecast z mobilního zařízení.
- 3 Stisknete  na obrazovce aplikace.



- 4 Chcete-li spustit přehrávání, vyberte ze seznamu TV.
– Obsah se začne přehrávat na televizní obrazovce.

CHROMECAST BUILT-IN

Přenesení záložky prohlížeče Chrome do televizoru prostřednictvím počítače



Pomocí funkce Chromecast můžete přenášet záložku Chrome nebo obrazovku počítače do televizoru.

Většinu webového obsahu můžete přenášet. Některé doplňky však nemusí fungovat.



Poznámky:

- Chcete-li bez problémů používat funkci Chromecast v počítači, musíte v počítači používat nejnovější verzi prohlížeče Chrome.
- Váš počítač musí být připojen ke stejné domácí Wi-Fi síti jako váš televizor.



Přenesení záložky prohlížeče Chrome na televizoru

- 1 Otevřete na počítači prohlížeč Chrome.
- 2 Klikněte na  v pravém horním rohu prohlížeče.
- 3 Klikněte na »Cast (Přenést)«.
 - Zobrazí se záložka »Cast (Přenést)« a zařízení podporující Chromecast, která jsou ve stejné síti.
- 4 Zvolte svůj televizor a přeneste záložku prohlížeče Chrome na televizoru.
- 5 Chcete-li ukončit, klepněte na ikonu  « umístěnou napravo od panelu s adresou prohlížeče a zvolte možnost »Stop Cast (Zastavit přenášení)«.









Přenesení obrazovky počítače do televizoru

- 1 Otevřete na počítači prohlížeč Chrome.
- 2 Klikněte na  v pravém horním rohu prohlížeče.
- 3 Klikněte na »Cast (Přenést)«.
 - Zobrazí se záložka »Cast (Přenést)« a zařízení podporující Chromecast, která jsou ve stejné síti.
- 4 Klikněte na šipku dolů vedle položky »Cast to (Přenést do)« ve spodní části záložky »Cast (Přenést)«.
- 5 Klikněte na »Cast desktop (Přenést plochu)«.
- 6 Vyberte svůj televizor zobrazený v záložce »Cast (Přenést)« a přeneste obrazovku počítače do televizoru.
- 7 Chcete-li ukončit, klikněte na ikonu  « umístěnou napravo od panelu s adresou prohlížeče a zvolte možnost »Stop Cast (Zastavit přenášení)«.

Přenesení hudebních nebo video souborů z počítače do televizoru

- 1 Otevřete na počítači prohlížeč Chrome.
- 2 Klikněte na  v pravém horním rohu prohlížeče.
- 3 Klikněte na »Cast (Přenést)«.
 - Zobrazí se záložka »Cast (Přenést)« a zařízení podporující Chromecast, která jsou ve stejné síti.
- 4 Klikněte na šipku dolů vedle položky »Cast to (Přenést do)« ve spodní části záložky »Cast (Přenést)«.
- 5 Klikněte na »Cast file (Přenést soubor)«.
 - Zobrazí se prohlížeč souborů.
- 6 Zvolte hudební nebo video soubor, který chcete přenášet, zvolte svůj televizor zobrazený v záložce »Cast (Přenést)« a přehrajte soubor na svém televizoru.
- 7 Chcete-li ukončit, klikněte na ikonu  « umístěnou napravo od panelu s adresou prohlížeče a zvolte možnost »Stop Cast (Zastavit přenášení)«.

PŘEDVOLBY ZAŘÍZENÍ

- 1 Stiskněte tlačítko »«.
- 2 Pomocí »«, »«, »« nebo »« zvolte »« Nastavení a potvrďte tlačítkem »«.
- 3 Pomocí »« zvolte »Device Preferences (Předvolby zařízení)« a potvrďte tlačítkem »«.
 - Zobrazí se menu »Device Preferences (Předvolby zařízení)«.

Informace o zařízení

V tomto menu můžete zkontrolovat aktualizace systému, změnit název zařízení a zobrazit stav a informace o licenci zařízení.

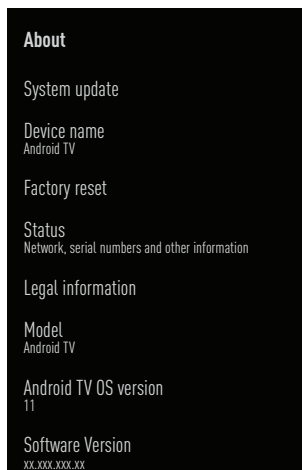
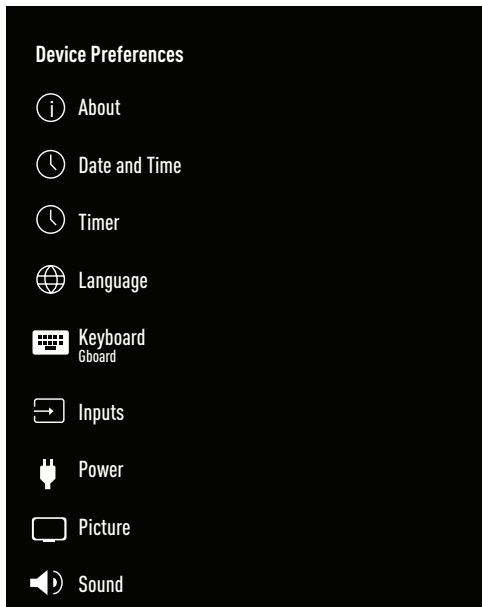

- 1 Zvolte položku »About (Informace o zařízení)« z menu »Device Preferences (Předvolby zařízení)« a potvrďte tlačítkem »«.
 - Zobrazí se menu »About (Informace o zařízení)«.



Poznámka:

- Další postupy jsou vysvětleny v následujících částech.

Aktualizace systému

- 1 V menu »About (Informace o zařízení)« zvolte »System Update (Aktualizace systému)« a potvrďte tlačítkem »«.
 - Aktualizace systému jsou kontrolovány. Pokud existuje aktualizace systému, po vašem schválení se aktualizace stáhne a vaše zařízení se aktualizuje.
- 2 Stisknutím tlačítka »« se vrátíte k předchozímu menu nebo stisknete tlačítko »« pro návrat do Home menu.

PŘEDVOLBY ZAŘÍZENÍ

Změna názvu zařízení

- 1 V menu »About (Informace o zařízení)« pomocí »▼« zvolte »Device name (Název zařízení)« a potvrďte tlačítkem »●«.
- 2 Chcete-li změnit název zařízení, pomocí »▼« nebo »▲« zvolte »Change (Změnit)«;
nebo
Zvolte »Change (Změnit)« a stisknutím tlačítka »●« zrušte volbu.
- 3 Pomocí »▼« nebo »▲« můžete použít jeden z navrhovaných názvů zařízení, nebo stisknutím »●« pojmenujte své zařízení volbou položky »Enter Custom Name ... (Zadat vlastní název)«
- 4 Stisknutím tlačítka »↶« se vrátíte k předchozímu menu nebo stisknete tlačítko »🏠« pro návrat do Home menu.

Obnovení výrobních nastavení

Tento proces vymaže všechna data v interním úložišti vašeho zařízení. Údaje, které se mají vymazat, jsou data účtu Google, data systému a aplikací, jakož i jejich nastavení a stažené aplikace.

- 1 Pomocí »▼« zvolte »Factory Reset (Obnovit výrobní nastavení)« v menu »About (Informace o zařízení)« a potvrďte tlačítkem »●«.
– Zobrazí se varovné hlášení.
- 2 Resetování potvrdíte volbou »Factory Reset (Obnovit výrobní nastavení)«;
nebo
Zvolte »Cancel (Zrušit)« pro zrušení a pro potvrzení stlačte »●«.
– Zobrazí se druhé varovné hlášení.
- 3 Resetování potvrďte volbou položky »Erase all (Vymazat vše)«;
nebo
Zvolte »Cancel (Zrušit)« na zrušení procesu a stisknete »●« pro potvrzení.
- 4 Pokračujte od části prvního nastavení a nastavení televizoru na straně 17.

Zobrazení stavových informací

V tomto menu můžete zobrazit IP adresu zařízení, MAC adresy a sériové číslo.

- 1 Pomocí »▼« zvolte »Status (Stav)« v menu »About (Informace o zařízení)« a potvrďte tlačítkem »●«.
– Zobrazí se IP adresa, MAC adresa, sériové číslo a čas zapnutí.
- 2 Stisknutím tlačítka »↶« se vrátíte k předchozímu menu nebo stisknete tlačítko »🏠« pro návrat do Home menu.

Zobrazení právních informací

V tomto menu můžete zobrazit otevřené zdrojové licence, právní informace společnosti Google, licence na webové zobrazení systému a upozornění o reklamách.

- 1 Pomocí »▼« zvolte »Legal Information (Právní informace)« v menu »About (Informace o zařízení)« a potvrďte tlačítkem »●«.
- 2 Pomocí »▼« nebo »▲« zvolte informace, které chcete zobrazit a potvrďte tlačítkem »●«.
– Po krátké chvíli se zobrazí vámi zvolené informace.
- 3 Stisknutím tlačítka »↶« se vrátíte k předchozímu menu nebo stisknete tlačítko »🏠« pro návrat do Home menu.

Zobrazení dalších informací

- 1 V menu »About (Informace o zařízení)« můžete pomocí »▼« zobrazit informace o »Model«, »Version (Verze)«, »Software Version (Verze softwaru)«, »Netflix ESN«, »Android security patch level (Úroveň bezpečné trasy systému Android)«, »Core version (Verze jádra)« a »Build (Vestavěno)«.
- 2 Stisknutím tlačítka »↶« se vrátíte k předchozímu menu nebo stisknete tlačítko »🏠« pro návrat do Home menu.

PŘEDVOLBY ZAŘÍZENÍ

Nastavení data a času

V tomto menu můžete zobrazit a spravovat systémové informace o datu a čase.

- 1 Zvolte »Date and time (Datum a čas)« v menu »Device Preferences (Předvolby zařízení)« a potvrďte tlačítkem »●«.
 - Zobrazí se menu »Date and time (Datum a čas)«.

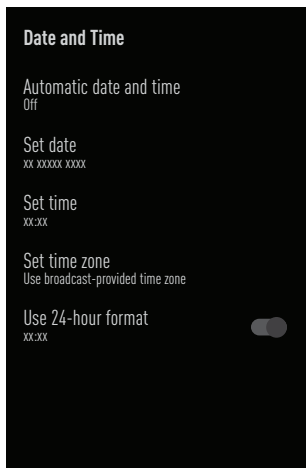

Automatické nastavení data a času

Jedná se o informace o datu a čase, které poskytuje síť.

- 1 Pomocí »▼« zvolte »Automatic date and time (Automatické nastavení datumu a času)« v menu »Date and time (Datum a čas)« a potvrďte tlačítkem »●«.
- 2 Pomocí »▼« nebo »▲« zvolte »Use time provided by network (Použít čas poskytovaný sítí)« a potvrďte tlačítkem »●«.

Poznámka:

- Při použití času poskytovaného sítí nejsou možnosti »Set date (Nastavit datum)« a »Set time (Nastavit čas)« v menu »Date and time (Datum a čas)« aktivní.
- 3 Stisknutím tlačítka »↶« se vrátíte k předchozímu menu nebo stisknete tlačítko »🏠« pro návrat do Home menu.

Manuální nastavení data a času

- 1 Pomocí »▼« zvolte »Automatic date and time (Automatické nastavení data a času)« v menu »Date and time (Datum a čas)« a potvrďte tlačítkem »●«.
- 2 Pomocí »▼« nebo »▲« zvolte »Off (Vyp.)« a potvrďte tlačítkem »●«.
- 3 Pomocí »▼« zvolte »Set Date (Nastavit datum)« a potvrďte tlačítkem »●«.
- 4 Pomocí »▼« nebo »▲« zvolte hodnotu a pomocí »▶« další možnost, zvolte den, měsíc a rok a potvrďte tlačítkem »●«.
- 5 Pomocí »▼« zvolte »Set Time (Nastavit čas)« a potvrďte tlačítkem »●«.
- 6 Pomocí »▼« nebo »▲« zvolte hodnotu a pomocí »▶« další možnost, zvolte hodinu a minutu a potvrďte tlačítkem »●«.
- 7 Stisknutím tlačítka »↶« se vrátíte k předchozímu menu nebo stisknete tlačítko »🏠« pro návrat do Home menu.

Nastavení časového pásma

- 1 Pomocí »▼« zvolte »Set time zone (Nastavit časové pásmo)« v menu »Date and time (Datum a čas)« a potvrďte tlačítkem »●«.
- 2 Pomocí »▼« nebo »▲« zvolte vaše časové pásmo a potvrďte tlačítkem »●«.
- 3 Stisknutím tlačítka »↶« se vrátíte k předchozímu menu nebo stisknete tlačítko »🏠« pro návrat do Home menu.

Nastavení formátu času

- 1 V menu »Date and time (Datum a čas)« pomocí »▼« zvolte »Use 24-hour format (Použít 24 hodinový formát)« a pomocí »●« zvolte »On (Zap.)« pro použití 24 hodinového formátu nebo »Off (Vyp.)« pro použití 12 hodinového formátu.
- 2 Stisknutím tlačítka »↶« se vrátíte k předchozímu menu nebo stisknete tlačítko »🏠« pro návrat do Home menu.

PŘEDVOLBY ZAŘÍZENÍ

Nastavení časovače

V tomto menu můžete spravovat nastavení zapnutí a vypnutí časovače.

- 1 Zvolte »Timer (Časovač)« v menu »Device Preferences (Předvolby zařízení)« a potvrďte tlačítkem »●«.
 - Zobrazí se menu »Timer (Časovač)«.

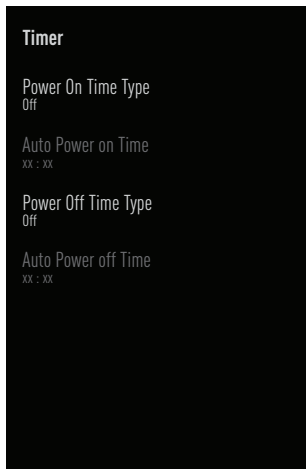

Časovač automatického zapnutí

- 1 Pomocí »▼« zvolte »On Time Type (Typ času zapnutí)« v menu »Timer (Časovač)« a potvrďte tlačítkem »●«.
- 2 Pomocí »▼« nebo »▲« zvolte »On (Zap.)« nebo »Once (Jednou)« a potvrďte tlačítkem »●«.
 - »On (Zap.)«: Televizor se zapne každý den v zadaný čas.
 - »Once (Jednou)«: Televizor se zapne jednou v zadaném čase, neopakuje se každý den.

Poznámka:

■ Položka »Auto On Time (Čas automatického zapnutí)« je v menu aktivní tehdy, když zvolíte »On time type (Typ času zapnutí)« »On (Zap.)« nebo »Once (Jednou)«.

- 3 Pomocí »▼« zvolte »Auto On Time (Čas automatického zapnutí)« a potvrďte tlačítkem »●«.

- 4 Pomocí »▼« nebo »▲« zvolte hodnotu a pomocí »►« další možnost, zvolte hodinu a minutu a potvrďte tlačítkem »●«.
- 5 Stisknutím tlačítka »↶« se vrátíte k předchozímu menu nebo stisknete tlačítko »🏠« pro návrat do Home menu.

Automatické vypnutí

- 1 Pomocí »▼« zvolte »Off Time Type (Typ času vypnutí)« v menu »Date and time (Datum a čas)« a potvrďte tlačítkem »●«.
- 2 Stisknutím »▼« nebo »▲« zvolte »On (Zap.)« nebo »Once (Jednou)« a potvrďte tlačítkem »●«.
 - »On (Zap.)«: Televizor se vypne každý den v zadaný čas.
 - »Once (Jednou)«: Televizor se vypne jednou v zadaném čase, neopakuje se každý den.

Poznámka:

■ Položka »Auto Off Time (Čas automatického vypnutí)« je v menu aktivní tehdy, když zvolíte »Off time type (Typ času vypnutí)« »On (Zap.)« nebo »Once (Jednou)«.

- 3 Pomocí »▼« zvolte »Auto Off Time (Čas automatického vypnutí)« a potvrďte tlačítkem »●«.
- 4 Pomocí »▼« nebo »▲« zvolte hodnotu a pomocí »►« další možnost, zvolte hodinu a minutu a potvrďte tlačítkem »●«.
- 5 Stisknutím tlačítka »↶« se vrátíte k předchozímu menu nebo stisknete tlačítko »🏠« pro návrat do Home menu.

PŘEDVOLBY ZAŘÍZENÍ

Nastavení jazyka

V tomto menu můžete spravovat nastavení jazyka televizoru.

- 1 Zvolte položku »Language (Jazyk)« v menu »Device Preferences (Předvolby zařízení)« a potvrďte tlačítkem »●«.
 - Zobrazí se menu »Language (Jazyk)«.

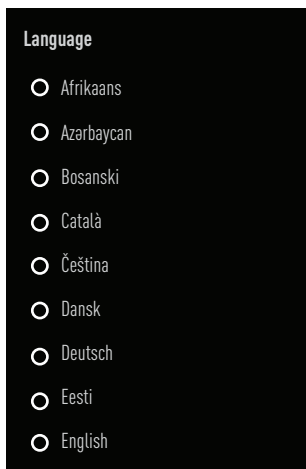

- 2 Pomocí »▼« nebo »▲« zvolte jazyk a potvrďte tlačítkem »●«.
- 3 Stisknutím tlačítka »↶« se vrátíte k předchozímu menu nebo stisknete tlačítko »🏠« pro návrat do Home menu.

Nastavení klávesnice

V tomto menu můžete spravovat nastavení virtuální klávesnice.

- 1 Zvolte položku »Keyboard (Klávesnice)« v menu »Device Preferences (Předvolby zařízení)« a potvrďte tlačítkem »●«.
 - Zobrazí se menu »Keyboard (Klávesnice)«.

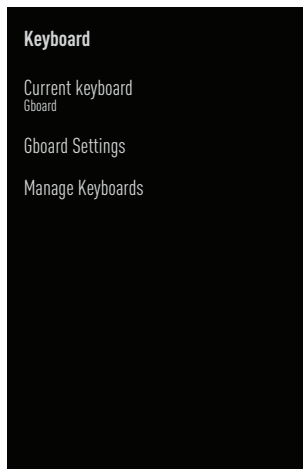

Aktuální klávesnice

- 1 Pomocí »▼« zvolte »Current keyboard (Aktuální klávesnice)« v menu »Keyboard (Klávesnice)« a potvrďte tlačítkem »●«.
- 2 Pomocí »▼« nebo »▲« změňte volbu klávesnice a potvrďte tlačítkem »●«.

Poznámka:

- Chcete-li změnit aktuální klávesnici, musíte si stáhnout aplikaci klávesnice třetí strany z obchodu Play Store.

- 3 Stisknutím tlačítka »↶« se vrátíte k předchozímu menu nebo stisknete tlačítko »🏠« pro návrat do Home menu.

PŘEDVOLBY ZAŘÍZENÍ

Nastavení klávesnice Gboard

Klávesnice Gboard je vestavěná klávesnice televizoru, v tomto menu můžete upravit její nastavení.

- 1 Zvolte položku »Gboard Settings (Nastavení klávesnice Gboard)« v menu »Keyboard (Klávesnice)« a potvrďte tlačítkem »●«.
- 2 Pomocí »▼« nebo »▲« můžete změnit jazyk klávesnice, zobrazit smluvní podmínky, zásady ochrany osobních údajů, otevřené zdrojové licence nebo sdílet statistiky používání.
- 3 Stisknutím tlačítka »↶« se vrátíte k předchozímu menu nebo stisknete tlačítko »🏠« pro návrat do Home menu.

Správa klávesnice

- 1 Pomocí »▼« zvolte »Manage Keyboards (Správa klávesnic)« v menu »Keyboard (Klávesnice)« a potvrďte tlačítkem »●«.
– Zobrazí se dostupné virtuální klávesnice.
- 2 Pomocí »▼« nebo »▲« zvolte klávesnici a pomocí »●« zvolte pozici »On (Zap.)« nebo »Off (Vyp.)«.
- 3 Stisknutím tlačítka »↶« se vrátíte k předchozímu menu nebo stisknete tlačítko »🏠« pro návrat do Home menu.

Nastavení úložiště

V tomto menu můžete spravovat nastavení úložiště.

- 1 Zvolte položku »Storage (Úložiště)« v menu »Device Preferences (Předvolby zařízení)« a potvrďte tlačítkem »●«.
– Zobrazí se menu »Storage (Úložiště)«.



Vnitřní úložný prostor

- 1 Pomocí »▼« zvolte »Internally shared storage area (Interně sdílený úložný prostor)« v menu »Storage (Úložiště)« a potvrďte tlačítkem »●«.
- 2 Pomocí »▼« nebo »▲« můžete zobrazit kategorie používané interním úložištěm a zobrazit aplikace a soubory dostupné ve vašem zařízení v rámci těchto kategorií.
- 3 Stisknutím tlačítka »↶« se vrátíte k předchozímu menu nebo stisknete tlačítko »🏠« pro návrat do Home menu.

PŘEDVOLBY ZAŘÍZENÍ

Odnímatelná úložný prostor

Poznámka:

■ Odnímatelné úložiště se v menu zobrazí jen tehdy, když je k televizoru připojeno externí datové médium.

- 1 Pomocí »▼« zvolte externí datové médium v »Removable storage area (Odnímatelný úložný prostor)« v menu »Storage (Úložiště)« a potvrďte tlačítkem »●«.
- 2 Pomocí »▼« nebo »▲« můžete zobrazit kategorie v rámci těchto kategorií pomocí externího úložiště a vymazat soubory, které na svém zařízení nepotřebujete.
- 3 Stisknutím tlačítka »↶« se vrátíte k předchozímu menu nebo stisknete tlačítko »🏠« pro návrat do Home menu.

Použití odnímatelného úložného prostoru jako úložného prostoru zařízení

Jako úložné zařízení si můžete nastavit externí datové médium, abyste si do tohoto úložiště mohli instalovat aplikace, které si pro zařízení stáhnete.

- 1 Pomocí »▼« zvolte externí datové médium v »Removable storage area (Odnímatelný úložný prostor)« v menu »Storage (Úložiště)« a potvrďte tlačítkem »●«.
- 2 Pomocí »▼« nebo »▲« zvolte »Delete and format as storage area (Vymazat a naformátovat jako úložný prostor)« a potvrďte tlačítkem »●«.
- 3 Zvolte »Format (Formátovat)« pro formátování externího datového média;

nebo

»Cancel (Zrušit)« pro zrušení a stiskněte »●« pro potvrzení.

Důležité:

- Tato činnost vymaže všechny údaje na externím datovém médiu
- Po naformátování lze externí datové médium používat pouze v tomto zařízení.

- 4 Po dokončení formátování zvolte »Move Now (Přesunout nyní)« a potvrďte tlačítkem »●« čím přesunete své fotografie, soubory a data aplikací na externí datové médium.
 - Vaše data se přesunou na externí datové médium.
- 5 Stisknutím tlačítka »↶« se vrátíte k předchozímu menu nebo stisknete tlačítko »🏠« pro návrat do Home menu.

Nastavení režimu prodejny

Režim prodejny je propagační režim zařízení, zobrazuje se propagační video a loga funkcí zařízení. V této nabídce můžete zapnout a vypnout režim prodejny.

- 1 Zvolte »Store Mode (Režim prodejny)« v menu »Device Preferences (Předvolby zařízení)« a potvrďte tlačítkem »●«.
 - Zobrazí se menu »Store Mode (Režim prodejny)«.

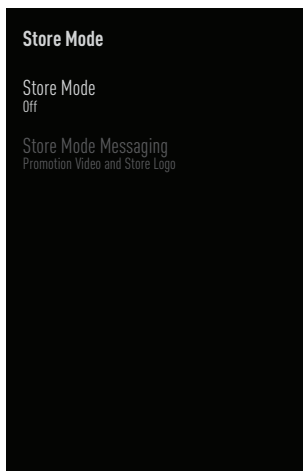

- 2 Pomocí »▼« nebo »▲« zvolte »Store Mode (Režim prodejny)« a potvrďte tlačítkem »●«.
- 3 Zvolte »Continue (Pokračovat)« pro aktivaci režimu prodejny;
nebo
»Cancel (Zrušit)« pro zrušení a stiskněte »●« na potvrzení.

PŘEDVOLBY ZAŘÍZENÍ

Důležité:

■ Zapnutí režimu prodejny může zvýšit spotřebu energie televizoru.

- 4 Zvolte »On (Zap.)« pro zapnutí režimu prodejny; nebo »Cancel (Zrušit)« pro zrušení a stiskněte »●« pro potvrzení.
- 5 Pomocí »▼« zvolte »Store Mode Message (Správa režimu prodejny)« a potvrďte tlačítkem »●«.
- 6 Pomocí »▼« nebo »▲« si vyberte mezi »Promotional Video (Propagační video)«, »Store Logo (Logo prodejny)« nebo »Promotional Video&Store Logo (Propagační video a logo prodejny)« a potvrďte tlačítkem »●«.
- 7 Stisknutím tlačítka »↶« se vrátíte k předchozímu menu nebo stisknete tlačítko »🏠« pro návrat do Home menu.

Nastavení Google Assistant

V tomto menu můžete spravovat nastavení Google Assistant.

- 1 Zvolte »Google Assistant« v menu »Device Preferences (Předvolby zařízení)« a potvrďte tlačítkem »●«.
 - Zobrazí se menu »Google Assistant«.

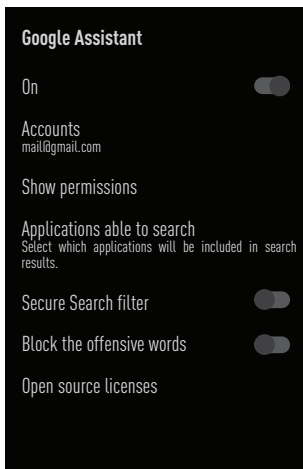

- 2 Pomocí »▼« nebo »▲« můžete zobrazit připojený účet, upravovat stáhnuté aplikace, aktivovat filtr bezpečného vyhledávání nebo zobrazit otevřené zdrojové licence.
- 3 Stisknutím tlačítka »↶« se vrátíte k předchozímu menu nebo stisknete tlačítko »🏠« pro návrat do Home menu.

PŘEDVOLBY ZAŘÍZENÍ

Chromecast built-in

V tomto menu si můžete prohlédnout licenci, verzi a sériové číslo programu Chromecast built-in.

- 1 Zvolte »Chromecast built-in« v menu »Device Preferences (Předvolby zařízení)« a potvrďte tlačítkem »●«.
 - Zobrazí se menu »Chromecast built-in«.

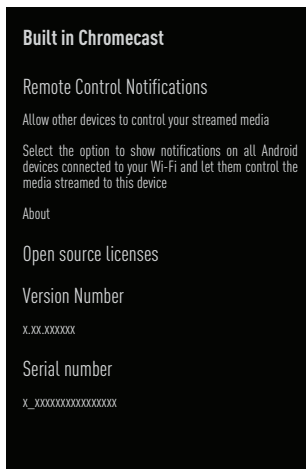

- 2 Pomocí »▼« nebo »▲« můžete povolit jiným zařízením ovládat vaše streamovaná média, vybrat a zobrazit otevřenou zdrojovou licenci, číslo verze nebo sériové číslo.

Poznámka:

■ Informace o používání funkce Chromecast naleznete v části Chromecast Built-in.

- 3 Stisknutím tlačítka »↶« se vrátíte k předchozímu menu nebo stisknete tlačítko »🏠« pro návrat do Home menu.

Nastavení spořiče obrazovky

- 1 Zvolte »Screensaver (Spořič obrazovky)« v menu »Device Preferences« a potvrďte tlačítkem »●«.
 - Zobrazí se menu »Screensaver (Spořič obrazovky)«.

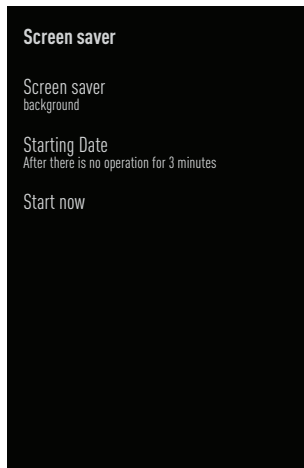

- 2 Pomocí »▼« nebo »▲« zvolte »Screensaver (Spořič obrazovky)« a potvrďte tlačítkem »●«.
- 3 Pomocí »▼« nebo »▲« zvolte typ spořiče obrazovky, zvolte »Screen Off«, »Background« nebo »Colours« a potvrďte tlačítkem »●«.
 - »Screen Off (Vypnout obrazovku)«: Na konci času spuštění se TV obrazovka vypne.
 - »Background (Pozadí)«: Na konci času spuštění se na TV obrazovce zobrazí obrázky pozadí.
 - »Colours (Barvy)«: Na konci času spuštění se na TV obrazovce zobrazí měnící se barvy.
- 4 Pomocí »▼« zvolte »Start Time (Čas spuštění)« a potvrďte tlačítkem »●«.
- 5 Pomocí »▼« nebo »▲« zvolte čas aktivace spořiče obrazovky a potvrďte tlačítkem »●«.
- 6 Chcete-li spustit spořič obrazovky bez čekání na čas spořiče obrazovky, pomocí »▼« nebo »▲« zvolte »Start now (Spustit nyní)« a potvrďte tlačítkem »●«.

Poznámka:

■ Když je spořič obrazovky aktivní, stisknutím libovolného tlačítka na dálkovém ovladači jej ukončíte.

- 7 Stisknutím tlačítka »↶« se vrátíte k předchozímu menu nebo stisknete tlačítko »🏠« pro návrat do Home menu.

PŘEDVOLBY ZAŘÍZENÍ

Spořič energie

- 1 Zvolte položku »Energy saver (Spořič energie)« v menu »Device Preferences (Předvolby zařízení)« a potvrďte tlačítkem »●«.
 - Zobrazí se menu »Energy saver (Spořič energie)«.

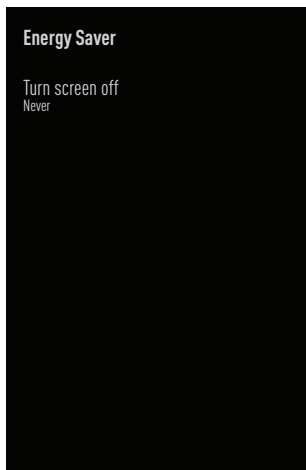

- 2 Pomocí »▼« nebo »▲« zvolte »Turn screen off (Vypnout obrazovku)« a potvrďte tlačítkem »●«.
- 3 Pomocí »▼« nebo »▲« zvolte čas vypnutí a potvrďte tlačítkem »●«.
- 4 Stisknutím tlačítka »↶« se vrátíte k předchozímu menu nebo stisknete tlačítko »🏠« pro návrat do Home menu.

Nastavení polohy

V tomto menu můžete spravovat nastavení polohy zařízení.

- 1 Zvolte položku »Location (Poloha)« v menu »Device Preferences (Předvolby zařízení)« a potvrďte tlačítkem »●«.
 - Zobrazí se menu »Location (Poloha)«.

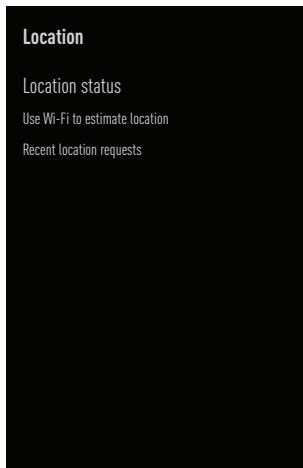

- 2 Pomocí »▼« nebo »▲« zvolte »Location status (Stav polohy)« a potvrďte tlačítkem »●«.
- 3 Chcete-li zapnout službu určování polohy, vyberte možnost »Use Wi-Fi to estimate location (Použít Wi-Fi k určení polohy)«;

nebo

pokud chcete vypnout lokalizační služby, zvolte »Off (Vyp.)« a potvrďte tlačítkem »●«.

Poznámka:

■ V menu si také můžete zobrazit aplikace, které odesílají poslední žádosti o polohu, a službu určování polohy aplikace můžete vypnout v nastavení aplikace volbou aplikace.

- 4 Stisknutím tlačítka »↶« se vrátíte k předchozímu menu nebo stisknete tlačítko »🏠« pro návrat do Home menu.

PŘEDVOLBY ZAŘÍZENÍ

Nastavení používání a diagnostiky

Diagnostická data, jako jsou zprávy o zablokování, údaje o zařízení, aplikacích a funkci Chromecast built-in, můžete automaticky odesílat společnosti Google.

- 1 Zvolte položku »Usage and Diagnostic (Použití a diagnostika)« v menu »Device Preferences (Předvolby zařízení)« a potvrďte tlačítkem »●«.
 - Zobrazí a menu »Usage and Diagnostic (Použití a diagnostika)«.

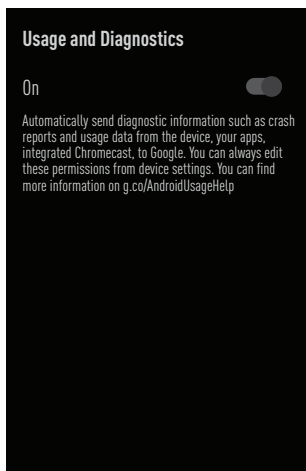

- 2 Chcete-li, aby se údaje o používání a diagnostice odesílaly společnosti Google automaticky, zvolte možnost »On (Zap.)«

nebo

Pomocí »●« možnost »Off (Vyp.)« pokud nechcete, aby se odesílaly.

- 3 Stisknutím tlačítka »↶« se vrátíte k předchozímu menu nebo stisknete tlačítko »🏠« pro návrat do Home menu.

Nastavení přístupnosti

V tomto menu můžete spravovat nastavení přístupnosti.

- 1 Zvolte položku »Accessibility (Přístupnost)« v menu »Device Preferences (Předvolby zařízení)« a potvrďte tlačítkem »●«.
 - Zobrazí a menu »Accessibility (Přístupnost)«.

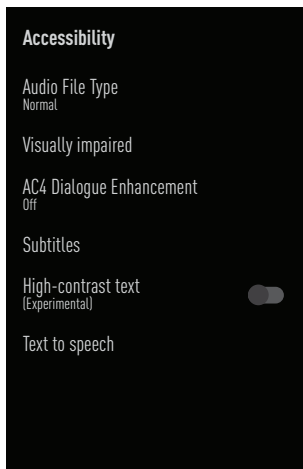

Hlasová identifikace pro zrakově postižené

- 1 Pomocí »▼« zvolte »Sound File Type (Typ zvukového souboru)« v menu »Accessibility (Přístupnost)« a potvrďte tlačítkem »●«.
- 2 Pomocí »▼« zvolte »Audio Description (Zvukový popis)« a potvrďte tlačítkem »●«.
 - Aktivuje se »Visually Impaired (Zrakově postižený)«.
- 3 Pomocí »▼« zvolte »Visually Impaired (Zrakově postižený)« a potvrďte tlačítkem »●«.
 - Zobrazí se menu »Visually Impaired (Zrakově postižený)«.
- 4 Pomocí »▼« nebo »▲« zvolte požadovaný řádek/funkci, pomocí »◀«, »▶« nebo »●« zvolte hodnotu/možnost.
- 5 Stisknutím tlačítka »↶« se vrátíte k předchozímu menu nebo stisknete tlačítko »🏠« pro návrat do Home menu.

PŘEDVOLBY ZAŘÍZENÍ

Aktivace možnosti pro sluchově postižené

- 1 Pomocí »▼« zvolte »Audio File Type (Typ zvukového souboru)« v menu »Accessibility (Přístupnost)« a potvrďte tlačítkem »●«.
- 2 Pomocí »▼« zvolte »Hearing Impaired (Sluchově postižení)« a potvrďte tlačítkem »●«.
- 3 Stisknutím tlačítka »↶« se vrátíte k předchozímu menu nebo stisknete tlačítko »□« pro návrat do Home menu.

Aktivace podpory zvukových titulků

- 1 Pomocí »▼« zvolte »Audio File Type (Typ zvukového souboru)« v menu »Accessibility (Přístupnost)« a potvrďte tlačítkem »●«.
- 2 Pomocí »▼« zvolte »Spoken Subtitle (Mluvené titulky)« a potvrďte tlačítkem »●«.
- 3 Stisknutím tlačítka »↶« se vrátíte k předchozímu menu nebo stisknete tlačítko »□« pro návrat do Home menu.

Nastavení vylepšení dialogů AC4

- 1 Pomocí »▼« zvolte »AC4 Dialogue Enhancement (Vylepšení dialogů AC4)« v menu »Accessibility (Přístupnost)« a potvrďte tlačítkem »●«.
– Zobrazí se menu »AC4 Dialogue Enhancement (Vylepšení dialogů AC4)«.
- 2 Stisknutím »▼« nebo »▲« zvolte »Low (Nízké)«, »Medium (Střední)«, »High (Vysoké)« nebo »Off (Vyp.)« a potvrďte tlačítkem »●«.
- 3 Stisknutím tlačítka »↶« se vrátíte k předchozímu menu nebo stisknete tlačítko »□« pro návrat do Home menu.

Titulky

- 1 Pomocí »▼« zvolte »Subtitles (Titulky)« v menu »Accessibility (Přístupnost)« a potvrďte tlačítkem »●«.
- 2 Pomocí »▼« nebo »▲« zvolte požadovaný řádek/funkci, pomocí »◀«, »▶« nebo »●« zvolte hodnotu/možnost.
- 3 Stisknutím tlačítka »↶« se vrátíte k předchozímu menu nebo stisknete tlačítko »□« pro návrat do Home menu.

Text s vysokým kontrastem

- 1 Pomocí »▼« zvolte »High-Contrast Text (Text s vysokým kontrastem)« v menu »Accessibility (Přístupnost)« a potvrďte tlačítkem »●«.
- 2 Stisknutím tlačítka »↶« se vrátíte k předchozímu menu nebo stisknete tlačítko »□« pro návrat do Home menu.

Převod textu na řeč

- 1 Pomocí »▼« zvolte »Text to speech (Převod textu na řeč)« v menu »Accessibility (Přístupnost)« a potvrďte tlačítkem »●«.
– Zobrazí se menu »Text to speech (Převod textu na řeč)«.
- 2 Pomocí »▼« nebo »▲« zvolte požadovaný řádek/funkci, pomocí »◀«, »▶« nebo »●« zvolte hodnotu/možnost.
- 3 Stisknutím tlačítka »↶« se vrátíte k předchozímu menu nebo stisknete tlačítko »□« pro návrat do Home menu.

Restartování















- 1 Pomocí »▼« zvolte »Restart (Restartování)« v menu »Device Preferences (Předvolby zařízení)« a potvrďte tlačítkem »●«.
- 2 Chcete-li zařízení restartovat, pomocí »▼« nebo »▲« zvolte »Restart (Restartování)«;
nebo
Zvolte »Cancel (Zrušit)« a stlačením »●« zrušíte danou volbu.
- 3 Stisknutím tlačítka »↶« se vrátíte k předchozímu menu nebo stisknete tlačítko »□« pro návrat do Home menu.

DÁLKOVÉ OVLADAČE A PŘÍSLUŠENSTVÍ

K televizoru můžete připojit různé příslušenství. Bluetooth dálkový ovladač, herní ovladač, klávesnici nebo myš. V tomto menu můžete zobrazit stav připojeného příslušenství a provést různé úpravy.

Poznámka:











- Příslušenství se prodává samostatně. Nedodává se s televizorem. Chcete-li získat další informace o koupi brýlí, kontaktujte svého prodejce, od kterého jste zakoupili televizor.

- 1 Stiskněte tlačítko »«.
- 2 Pomocí »«, »«, »« nebo »« zvolte »« »Settings (Nastavení)« a potvrďte tlačítkem »«.
- 3 Pomocí »« zvolte »Remote Controls and Accessories (Dálkové ovladače a příslušenství)« a potvrďte tlačítkem »«.
 - Zobrazí se menu »Remote Controls and Accessories (Dálkové ovladače a příslušenství)« a vyhledá se příslušenství.
- 4 Nalezené příslušenství se zobrazí v menu.
- 5 Pomocí »« nebo »« zvolte příslušenství, které chcete sladit a potvrďte tlačítkem »«.
- 6 Stisknutím tlačítka »« se vrátíte k předchozímu menu nebo stiskněte tlačítko »« pro návrat do Home menu.

NASTAVENÍ RODIČOVSKÉ KONTROLY

Existují filmy, které obsahují obsah nebo scény, které nejsou vhodné pro děti.

Některé programy obsahují informace, které identifikují tento obsah nebo scény a mají přidělenou úroveň přístupu od 4 do 18. Můžete si vybrat jednu z úrovní přístupu a tím autorizovat přehrávání.

- 1 Stiskněte tlačítko »«.
 - 2 Pomocí », », »« nebo »« zvolte »« »Settings (Nastavení)« a potvrďte tlačítkem »«.
 - 3 Pomocí »« zvolte »Channel (Kanál)« a potvrďte tlačítkem »«.
 - Zobrazí se menu »Channel (Kanál)«.
 - 4 Pomocí »« zvolte »Parental Controls (Rodičovská kontrola)« a potvrďte tlačítkem »«.
 - Zobrazí se hlášení »Enter your PIN (Zadejte svůj PIN kód)«.
- Poznámka:**
■ PIN kód je ten PIN kód, který jste nastavili při prvním nastavení televizoru.
- 5 Pomocí »1...0« zadejte PIN kód.
 - Zobrazí se menu »Parental Controls (Rodičovská kontrola)«.

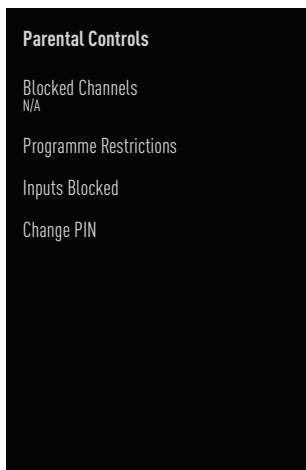









Poznámka:

- Další postupy jsou vysvětleny v následujících částech.

Blokování televizního kanálu

Jednotlivé televizní kanály, které nejsou vhodné pro děti, můžete zablokovat pomocí osobního PIN kódu.

- 1 Pomocí »« nebo »« zvolte »Blocked Channels (Blokované kanály)« v menu »Parental Controls (Rodičovská kontrola)« a potvrďte tlačítkem »«.
- 2 Pomocí »« nebo »« zvolte kanál, který chcete zablokovat a potvrďte tlačítkem »«.
- 3 Stisknutím tlačítka »« se vrátíte k předchozímu menu nebo stiskněte tlačítko »« pro návrat do Home menu.

Sledování zablokovaného televizního kanálu

Televizní kanál zablokovaný PIN kódem můžete sledovat volbou televizního kanálu a zadáním PIN kódu.

- 1 Stisknutím »1...0« nebo »« zvolte zablokovaný kanál.
- 2 Pomocí »1...0« zadejte PIN kód na zobrazené obrazovce hesla.
 - Zablokovaný kanál se zobrazí.

Poznámka:

- Když tento kanál změníte, kanál se znovu zablokuje.

NASTAVENÍ RODIČOVSKÉ KONTROLY

Programová omezení

Existují filmy, které obsahují obsah nebo scény, které nejsou vhodné pro děti.

Některé programy obsahují informace, které identifikují tento obsah nebo scény a mají přidělenou úroveň přístupu od 4 do 18. Můžete si vybrat jednu z úrovní přístupu a tím autorizovat přehrávání.

- 1 Pomocí »▼« nebo »▲« zvolte »Programme Restrictions (Programové omezení)« v menu »Parental Controls (Rodičovská kontrola)« a potvrďte tlačítkem »●«.
- 2 Pomocí »▼« zvolte »Grading Systems (Systémy klasifikace)« a potvrďte tlačítkem »●«.
- 3 Pomocí »▼« nebo »▲« zvolte systém klasifikace a potvrďte tlačítkem »●«.
- 4 Stisknutím tlačítka »↶« se vrátíte do předchozího menu.
- 5 Pomocí »▼« zvolte »Grades (Stupně)« a potvrďte tlačítkem »●«.
- 6 Stisknutím »▼« nebo »▲« zvolte úroveň přístupu a potvrďte tlačítkem »●«.
- 7 Stisknutím tlačítka »↶« se vrátíte k předchozímu menu nebo stiskněte tlačítko »🏠« pro návrat do Home menu.

Blokování externího zdroje

Externí zdroje můžete zablokovat individuálně pomocí osobního PIN kódu.

- 1 Pomocí »▼« nebo »▲« zvolte »Inputs Blocked (Zablokované vstupy)« v menu »Parental Controls (Rodičovská kontrola)« a potvrďte tlačítkem »●«.
- 2 Pomocí »▼« nebo »▲« zvolte zdroj, který chcete zablokovat a potvrďte tlačítkem »●«.
- 3 Stisknutím tlačítka »↶« se vrátíte k předchozímu menu nebo stiskněte tlačítko »🏠« pro návrat do Home menu.

Sledování zablokovaného externího zdroje

Externí zdroj zablokovaný PIN kódem můžete sledovat tak, že zvolíte zablokovaný zdroj a zadáte PIN kód.

- 4 Stisknutím tlačítka »📺« se vrátíte do režimu TV.
- 5 Pomocí »📺« zvolte »Source (Zdroj)« a potvrďte tlačítkem »●«.
nebo
Stiskněte tlačítko »📺«, pomocí »▼« nebo »▲« zdroj signálu a potvrďte tlačítkem »●«;
nebo
Pomocí »◀«, »▶«, »▼« nebo »▲« zvolte »📺« v menu Home a potvrďte tlačítkem »●«.
- 6 Pomocí »▼« nebo »▲« zvolte zdroj a potvrďte tlačítkem »●«.
- 7 Pomocí »1...0« zadejte PIN kód na zobrazeném obrazovce hesla.
– Zobrazí se blokovaný kanál.





Poznámka:

- Zdroj se znovu zablokuje, když daný zdroj změníte.

NASTAVENÍ RODIČOVSKÉ KONTROLY

Změna PIN kódu

PIN kód, který jste vytvořili při první instalaci, můžete změnit.

- 1 Pomocí »« nebo »« zvolte »Change PIN (Změnit PIN)« v menu »Parental Controls (Rodičovská kontrola)« a potvrďte tlačítkem »«.
- 2 Pomocí »1...0« zadejte existující PIN kód jako čtyři číslice.
- 3 Pomocí »1...0« zadejte existující PIN kód jako čtyři číslice.
- 4 Pomocí »1...0« znovu zadejte existující PIN kód jako čtyři číslice.
- 5 Stisknutím tlačítka »« se vrátíte k předchozímu menu nebo stisknete tlačítko »« pro návrat do Home menu.

POUŽÍVÁNÍ EXTERNÍHO ZAŘÍZENÍ

CEC (Consumer Electronics Control)

Váš televizor má funkci CEC (Consumer Electronics Control). Tato funkce využívá protokol CEC (Consumer Electronics Control). CEC vám umožní vytvořit HDMI propojení mezi vašim televizorem a DVD přehrávačem, STB nebo videorekordérem a ovládat taková zařízení pomocí dálkového ovladače televizoru. Tuto funkci musí podporovat i zařízení, které připojujete.

Váš televizor podporuje následující funkce. Podrobné informace o této funkci naleznete v návodu k obsluze externího zařízení.

Funkce CEC připojení televizoru

Zapnutí externího zařízení z pohotovostního režimu

Pokud zapnete externí zařízení (např. DVD přehrávač) z pohotovostního režimu, váš televizor se také zapne z pohotovostního režimu a přepne se na HDMI zdroj, ke kterému je připojen váš televizor.

V závislosti na funkcích externího zařízení (např. AV přijímače) může být zařízení zapnuto a váš televizor může zůstat v pohotovostním režimu.

Volba HDMI zdroje z televizoru

Když zapnete externí zařízení (např. DVD přehrávač), váš televizor se přepne na HDMI zdroj, ke kterému je připojeno externí zařízení (televizor musí být zapnutý).

Volba jazyka menu



















Když zvolíte jazyk menu vašeho televizoru, změní se i jazyk menu externího zařízení. (Pokud to externí zařízení podporuje).

Vypnutí externího zařízení do pohotovostního režimu

Po přepnutí televizoru do pohotovostního režimu se do pohotovostního režimu přepne i vaše externí zařízení (např. DVD přehrávač), pokud je zapnuto.

Podrobné informace o této funkci naleznete v návodu k obsluze externího zařízení.

Aktivace ovládání zařízení HDMI CEC

- 1 Stiskněte tlačítko .
- 2 Pomocí , ,  nebo  zvolte  »Settings (Nastavení)« a potvrďte tlačítkem .
- 3 Pomocí  zvolte »Device Preferences (Předvolby zařízení)« a potvrďte tlačítkem .
- 4 Pomocí  zvolte »Inputs (Vstupy)« a potvrďte tlačítkem .
- 5 Pomocí  zvolte »Control for HDMI (Ovládání pro HDMI)« a potvrďte tlačítkem , čím zvolíte »On (Zap.)«.
 - Zobrazí se varovné hlášení.
- 6 Zvolte »OK« na potvrzení zapnutí;
nebo
»Cancel (Zrušit)« pro zrušení a pro potvrzení stlače .
- 7 Pomocí  zvolte »CEC Device List (Seznam CEC zařízení)« a potvrďte tlačítkem .
- Zobrazí se zařízení podporující funkci CEC a připojené k televizoru.
- 8 Vyberte zařízení ze seznamu a potvrďte stisknutím .
- 9 Chcete-li, aby se externí zařízení s podporou CEC vypnalo spolu s televizorem, zvolte »Device Auto Turn Off (Automatické vypnutí zařízení)« jako »On (Zap.)«.
- 10 Chcete-li zapnout televizor při zapnutí externího zařízení s podporou CEC, zvolte možnost »TV Auto Turn On (Automatické zapnutí televizoru)« jako »On (Zap.)«.
- 11 Stisknutím tlačítka  se vrátíte k předchozímu menu nebo stisknete tlačítko  pro návrat do Home menu.

POUŽÍVÁNÍ EXTERNÍHO ZAŘÍZENÍ

Vysoké rozlišení – HD ready

Váš televizor dokáže přehrávat televizní signály s vysokým rozlišením (HDTV).

Vstupní zdroje (HDTV set-top box nebo HD DVD přehrávač) můžete připojit ke konektoru »HDMI« (digitální HDTV signál).

To zajišťuje, že můžete sledovat digitální HDTV programy, i když jsou chráněny proti kopírování (HDCP High Bandwidth Digital Content Protection).

HDMI™

HIGH-DEFINITION MULTIMEDIA INTERFACE

HDMI, logo HDMI a High-Definition Multimedia Interface jsou ochranné známky nebo registrované ochranné známky společnosti HDMI Licensing LLC.

Možnosti připojení

- Ke kterému televiznímu konektoru (konektorům) připojíte svá externí zařízení, závisí na konektorech, kterými je externí zařízení vybaveno a na signálech, které jsou k dispozici.
- Upozorňujeme, že u mnoha externích zařízení musí být rozlišení video signálu přizpůsobeno vstupním konektorům na televizoru (viz návod k obsluze externího zařízení). Které hodnoty je třeba nastavit, zjistíte podle pokynů v části o možnostech připojení.
- Když je zařízení zapnuté, nepřipojujte žádné jiné zařízení. Před připojením vypněte i ostatní zařízení.
- Zařízení připojte do elektrické zásuvky až po připojení externího zařízení.

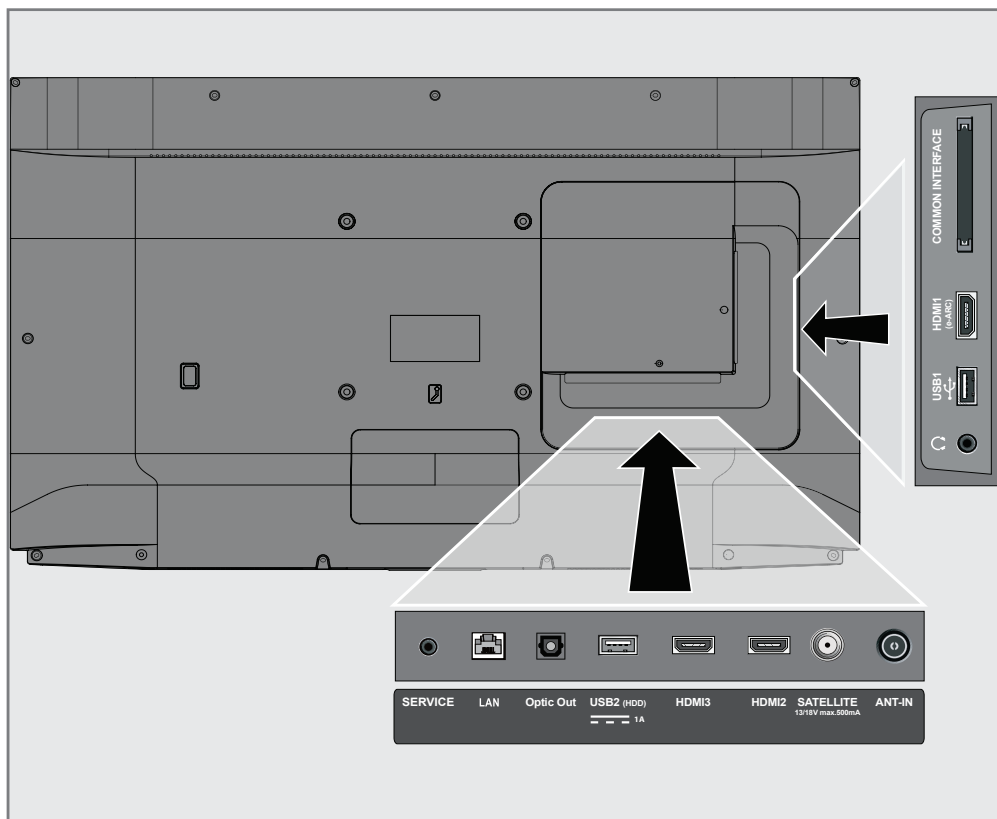



POUŽÍVÁNÍ EXTERNÍHO ZAŘÍZENÍ

Připojení externího zařízení





S digitálním audio/video signálem

- Kompatibilní zařízení: Digitální satelitní přijímač, herní konzole, BluRay přehrávač, DVD přehrávač/rekordér, set-top box, notebook, PC.
 - Video signál: digitální obraz; rozlišení: standardní 576p; HDTV 720p, 1080i, 1080p, 4K
 - Zvukový signál: digitální zvuk (stereo, vícekanálová komprese, nekomprimovaný).
 - Poloha »HDMI1«, »HDMI2«, »HDMI3« kanálu.
- 1 Připojte **HDMI1 (e-ARC)**, **HDMI2**, **HDMI3** konektor na televizoru a příslušný HDMI konektor na externím zařízení pomocí standardního HDMI kabelu (digitální obrazový a zvukový signál).







Použití DVD rekordéru, DVD přehrávače nebo videorekordéru



- 1 Zapněte DVD rekordér, DVD přehrávač nebo videorekordér a zvolte funkci, kterou chcete použít.
- 2 Stisknutím tlačítka  se vrátíte do režimu TV.
- 3 Pomocí  zvolte »Source (Zdroj)« a potvrďte tlačítkem .

nebo

Stiskněte tlačítko  na dálkovém ovladači, pomocí  nebo  zdroj signálu a potvrďte tlačítkem .

nebo

Pomocí , ,  nebo  zvolte  v Home menu a potvrďte tlačítkem .

- 4 Pomocí  nebo  zvolte zdroj »HDMI1«, »HDMI2« nebo »HDMI3« a potvrďte tlačítkem .

Hi-Fi systém

Připojení digitálního vícekanálového zesilovače/AV přijímače



















- 1 Připojte **HDMI1 (e-ARC)** (HDMI 1.4 Audio Return Channel) konektor k příslušnému konektoru na digitálním vícekanálovém zesilovači/AV přijímači kompatibilním s HDMI e-ARC/ARC pomocí standardního HDMI kabelu (digitální zvukový signál);

nebo

- 2 Připojte **Optic Out** konektor na televizoru k příslušnému konektoru na AV přijímači pomocí standardního optického digitálního kabelu (digitální audio signál).

Důležité:

- K připojení HDMI e-ARC/ARC nepoužívejte HDMI kabel delší než 5 m.

- 1 Stiskněte tlačítko .
- 2 Pomocí , ,  nebo  zvolte  »Settings (Nastavení)« a potvrďte tlačítkem .
- 3 Pomocí  zvolte »Device Preferences (Předvolby zařízení)« a potvrďte tlačítkem .
- 4 Pomocí  zvolte »Sound (Zvuk)« a potvrďte tlačítkem .
- 5 Pomocí  zvolte »Digital Input (Digitální vstup)« a potvrďte tlačítkem .
- 6 Pomocí  nebo  zvolte »Auto«, »Direct Switch«, »PCM«, »Dolby Digital Plus« nebo »Dolby Digital« pro digitální audio výstup a potvrďte tlačítkem .
- 7 Stisknutím tlačítka  se vrátíte k předchozímu menu nebo stisknete tlačítko  pro návrat do Home menu.

Dolby, Dolby Vision, Dolby Audio a symboly dvojitého-D sú ochranné známky spoločnosti Dolby Laboratories Licensing Corporation. Vyrobené v licencií spoločnosti Dolby Laboratories. Skryté nepublikované diela. Copyright: © 1992-2021 Dolby Laboratories. Všetchny práva vyhradené.

PROVOZ S ROZHRAŇÍM CI

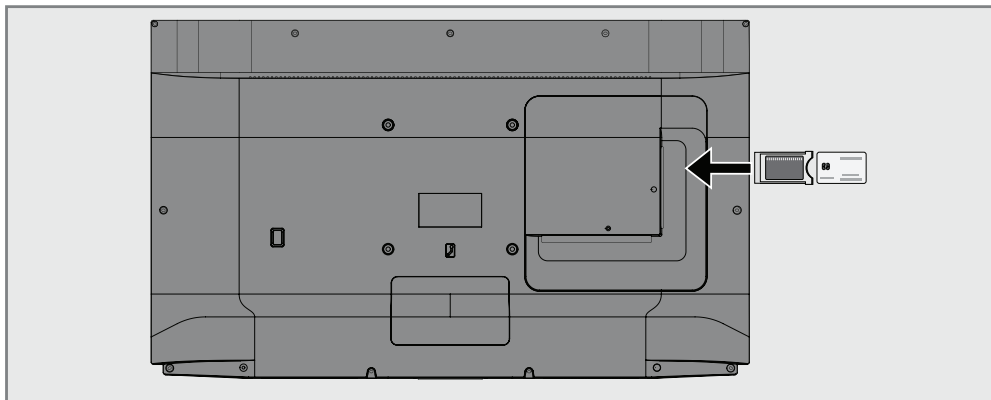

Co je společné rozhraní?

- Váš televizor podporuje CI+1.4.
- Common Interface (CI) je rozhraní pro DVB přijímače.
- Zakódované kanály lze sledovat pouze s CA modulem vhodným pro kódovací systém a příslušnou čipovou kartou.
- Váš televizor je vybaven slotem rozhraní CI, do kterého lze vložit moduly CA od různých poskytovatelů.
- Do modulu CA můžete vložit čipovou kartu poskytovatele, abyste povolili kódované kanály, které chcete vidět.

Vložení CA modulu

Poznámka:





- Před vložením CA modulu do slotu »COMMON INTERFACE« vypněte zařízení.

- 1 Vložte čipovou kartu do modulu CA.
- 2 Vložte CA modul s čipovou kartou do slotu »COMMON INTERFACE« na televizore.



Poznámka:

- Chcete-li zjistit, který CA modul je ve slotu rozhraní CI, přejděte do podmenu »CA - Module«.
- Když poprvé vložíte CA modul do slotu CI na televizoru, počkejte chvíli, dokud televizor nezaregistruje CA modul.

Kontrola přístupu pro CA modul a čipové karty

- 1 Stiskněte tlačítko »« a potom stiskněte »«.
- 2 Pomocí »« zvolte »CI Card (CI karta)« a potvrďte tlačítkem »«.

Poznámka:

- Toto menu poskytuje návod k obsluze a – po zadání PIN kódu – přístup ke kanálům poskytovatele PAY-TV.
 - Ostatní nastavení jsou popsána v návodech pro váš CA modul a čipovou kartu.
 - CA modul není podporován v některých zemích a regionech. Obráťte se na svého autorizovaného prodejce.
- 3 Stisknutím tlačítka »« se vrátíte k předchozímu menu nebo stiskněte tlačítko »« pro návrat do Home menu.

NASTAVENÍ SÍŤE

K používání funkcí Android TV potřebujete kabelové nebo bezdrátové připojení k internetu.

Síťové připojení

Můžete vytvořit kabelové nebo bezdrátové připojení mezi televizorem a místní sítí.

Chcete-li použít kabelové síťové připojení, začněte s následujícími pokyny:

Pokud používáte připojení k bezdrátové síti, postupujte podle pokynů v části „Připojení k bezdrátové síti“ na straně 86.

Poznámka:

- Následující část popisuje připojení k domácí síti, pokud jste to neudělali během „počátečního nastavení“.

Kabelová síť

Kabelové připojení k síti

- 1 Připojte výstup externího modemu k »LAN« konektoru pomocí kabelu Cat 5.

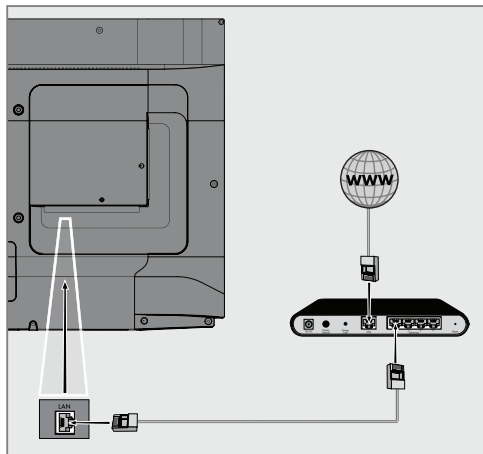

Poznámka:

- Propojovací kabely nejsou součástí příslušenství.

NASTAVENÍ SÍTĚ

Nastavení kabelové sítě

Existují dva způsoby nastavení kabelové sítě.

- A Automatické připojení, všechny údaje týkající se nastavení připojení (»IP adresa«, »Maska sítě«, »Brána« a »DNS«) se získávají z modemu automaticky.
- B Manuální připojení, všechny údaje týkající se nastavení připojení (»IP adresa«, »Maska sítě«, »Brána« a »DNS«) musí být nakonfigurovány manuálně.

Automatické připojení

Většina domácích sítí jsou dynamické sítě. Máte-li dynamickou síť, musíte použít DSL modem, který podporuje DHCP. Modemy a zařízení pro sdílení IP, která podporují DHCP, získávají hodnoty »IP adresa«, »Maska sítě«, »Brána« a »DNS« požadované pro přístup na internet automaticky a proto nemusíte tyto hodnoty zadávat manuálně. Váš televizor se automaticky připojí k síti.



























Poznámka:

- Pokud nemáte dynamickou síť, postupujte podle pokynů v části manuální připojení.

Manuální připojení

Některé sítě vyžadují statickou IP adresu.

Pokud vaše síť vyžaduje statickou IP adresu, musíte zadat hodnoty »IP adresa«, »Maska sítě«, »Brána« a »DNS« manuálně. Hodnoty »IP adresa«, »Maska sítě«, »Brána« a »DNS« (ISS) můžete získat od svého poskytovatele internetových služeb.

- 1 Stiskněte tlačítko .
- 2 Pomocí , ,  nebo  zvolte  »Settings (Nastavení)« a potvrďte tlačítkem .
- 3 Pomocí  zvolte »Network and Internet (Síť a internet)« a potvrďte tlačítkem .
- 4 Pomocí  zvolte řádek »IP Settings (Nastavení IP)« a potvrďte tlačítkem .
- 5 Pomocí  nebo  zvolte »Static (Statická)« a potvrďte tlačítkem .
- 6 Zadejte »IP Address (IP adresu)« a z archívu zvolte  a potvrďte tlačítkem .
- 7 Zadejte »Gateway (Bránu)« a z archívu zvolte  a potvrďte tlačítkem .
- 8 Zadejte »Network prefix length (Délku předpony sítě)« a na klávesnici na obrazovce zvolte  a potvrďte tlačítkem .
- 9 Je-li k dispozici, zadejte »DNS1« a na klávesnici na obrazovce zvolte  a potvrďte tlačítkem .
- 10 Je-li k dispozici, zadejte »DNS2« a na klávesnici na obrazovce zvolte  a potvrďte tlačítkem .
 - Zobrazí se hlášení „Úspěšně uloženo!“.
- 11 Stisknutím tlačítka  se vrátíte k předchozímu menu nebo stisknete tlačítko  pro návrat do Home menu.

NASTAVENÍ SÍŤ

Bezdrátová síť

Bezdrátové síťové připojení

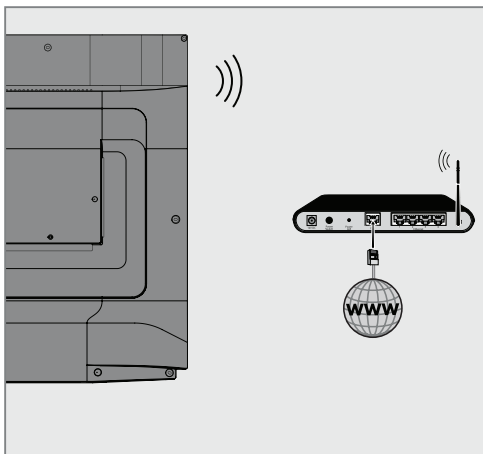

- 1 Televizor obsahuje vestavěný bezdrátový WiFi adaptér pro připojení k bezdrátové síti.

Poznámka:

- Následující část popisuje připojení k domácí síti, pokud jste to neudělali během „počátečního nastavení“.
- Pokud používáte modem, který podporuje IEEE 802.11B/G, výkon přehrávání videa může být slabý ve srovnání s modemem, který podporuje IEEE 802.11N, protože rychlost přenosu dat protokolu IEEE 802.11B/G je nižší.
- Doporučuje se vypnout zařízení, která se nepoužívají v domácí síti, aby se předešlo zbytečnému síťovému zatížení.
- Umístění modemu nebo přístupového bodu bezdrátové sítě na vyvýšené místo zvýší intenzitu příjmu bezdrátového připojení.
- Intenzita příjmu bezdrátového připojení se může lišit v závislosti na typu modemu a vzdálenosti mezi modemem a televizorem.

Konfigurace bezdrátové sítě

Máte několik způsobů, jak připojit televizor k domácí síti.

- Automatické připojení, všechny údaje týkající se nastavení připojení (»IP adresa«, »Maska sítě«, »Brána« a »DNS«) se získávají z modemu automaticky. V závislosti na routeru můžete použít následující možnosti:
 - Připojení se síťovým heslem.





















Manuální připojení, všechny údaje týkající se nastavení připojení (»IP adresa«, »Maska sítě«, »Brána« a »DNS«) musí být nakonfigurovány manuálně.

NASTAVENÍ SÍTĚ





























Technické požadavky

Většina domácích sítí jsou dynamické sítě. Máte-li dynamickou síť, musíte použít DSL modem, který podporuje DHCP. Modemy a zařízení pro sdílení IP, které podporují DHCP, získávají hodnoty »IP adresa«, »Maska sítě«, »Brána« a »DNS« požadované pro přístup na internet automaticky a proto nemusíte tyto hodnoty zadávat manuálně.

Automatické připojení zadáním síťového hesla

- 1 Stiskněte tlačítko .
 - 2 Pomocí , ,  nebo  zvolte  »Settings (Nastavení)« a potvrďte tlačítkem .
 - 3 Pomocí  zvolte »Network and Internet (Síť a internet)« a potvrďte tlačítkem .
 - 4 V záložce »Available networks (Dostupné sítě)« zvolte pomocí  nebo  síť, ke které se chcete připojit a potvrďte tlačítkem .
 - Zobrazí se obrazovka s heslem bezdrátového připojení.
- Poznámka:**
- Pokud nemůžete zobrazit svou síť mezi dostupnými sítěmi, zvolte »Show all (Zobrazit vše)« a potvrďte tlačítkem .
- 5 Pomocí , ,  nebo  zadejte heslo z klávesnice na obrazovce, zvolte  a potvrďte tlačítkem .
 - Zobrazí se hlášení o úspěšném navázání připojení a naváže se modemové spojení.
- 6 Stisknutím tlačítka  se vrátíte k předchozímu menu nebo stiskněte tlačítko  pro návrat do Home menu.

Připojení televizoru ke „skryté“ síti













- 1 Stiskněte tlačítko .
- 2 Pomocí , ,  nebo  zvolte  »Settings (Nastavení)« a potvrďte tlačítkem .
- 3 Pomocí  zvolte »Network and Internet (Síť a internet)« a potvrďte tlačítkem .
- 4 Pomocí  zvolte »Add New Network (Přidat novou síť)« a potvrďte tlačítkem .
 - Zobrazí se menu na zadání SSID.
- 5 Pomocí , ,  nebo  zadejte SSID z klávesnice na obrazovce, zvolte  a potvrďte tlačítkem .
 - Zobrazí se menu volby typu hesla.
- 6 Stisknutím  nebo  zvolte typ hesla »No (Žádné)«, »WEP«, »WPA/WPA2 Personal« nebo »WPA3-Personal« a potvrďte tlačítkem .
 - Zobrazí se menu k zadání hesla.
- 7 Pomocí , ,  nebo  zadejte heslo z klávesnice na obrazovce, zvolte  a potvrďte tlačítkem .
 - Zobrazí se hlášení o úspěšném navázání připojení a naváže se modemové spojení.
- 8 Stisknutím tlačítka  se vrátíte k předchozímu menu nebo stiskněte tlačítko  pro návrat do Home menu.

NASTAVENÍ SÍTĚ

Bezdrátové manuální připojení k síti



















Některé sítě vyžadují statickou IP adresu. Pokud vaše síť vyžaduje statickou IP adresu, musíte zadat hodnoty »IP adresa«, »Maska sítě«, »Brána« a »DNS« manuálně. Hodnoty »IP adresa«, »Maska sítě«, »Brána« a »DNS« (ISS) můžete získat od svého poskytovatele internetových služeb.









Automatické připojení zadáním síťového hesla

- 1 Stiskněte tlačítko .
- 2 Pomocí , ,  nebo  zvolte  »Settings (Nastavení)« a potvrďte tlačítkem .
- 3 Pomocí  zvolte »Network and Internet (Síť a internet)« a potvrďte tlačítkem .
- 4 V záložce »Available networks (Dostupné sítě)« zvolte pomocí  nebo  síť, ke které se chcete připojit a potvrďte tlačítkem .
 - Zobrazí se obrazovka s heslem bezdrátového připojení.

Poznámka:

■ Pokud nemůžete zobrazit svou síť mezi dostupnými sítěmi, zvolte »Show all (Zobrazit vše)« a potvrďte tlačítkem .

- 5 Pomocí , ,  nebo  zadejte heslo z klávesnice na obrazovce, zvolte  a potvrďte tlačítkem .
- Zobrazí se hlášení o úspěšném navázání připojení a naváže se modemové spojení.
- 6 Stisknutím  nebo  zvolte síť, ke které jste připojeni a potvrďte stisknutím .
- 7 Pomocí  zvolte »IP Settings (Nastavení IP)« a potvrďte tlačítkem .
- 8 Pomocí  nebo  zvolte »Static (Statická)« a potvrďte tlačítkem .
- 9 Zadejte »IP Address (IP adresu)« a z archivu zvolte  a potvrďte tlačítkem .
- 10 Zadejte »Gateway (Bránu)« a z archivu zvolte  a potvrďte tlačítkem .

- 11 Zadejte »Network prefix length (Délku předpony sítě)« a na klávesnici na obrazovce zvolte  a potvrďte tlačítkem .
- 12 Pokud je k dispozici, zadejte »DNS1« a na klávesnici na obrazovce zvolte  a potvrďte tlačítkem .
- 13 Pokud je k dispozici, zadejte »DNS2« a na klávesnici na obrazovce zvolte  a potvrďte tlačítkem .
 - Zobrazí se hlášení „Úspěšně uloženo!“
- 14 Stisknutím tlačítka  se vrátíte k předchozímu menu nebo stiskněte tlačítko  pro návrat do Home menu.

PODROBNÁ NASTAVENÍ KANÁLŮ



















Automatické vyhledávání jednotlivých satelitních digitálních televizních stanic

Přidávají se nové satelitní kanály nebo se satelitní údaje často mění. Proto vám doporučujeme čas od času spustit funkci automatického vyhledávání.

Všechny transpondéry jsou vyhledávány na nové kanály.

Důležité:

- Pokud existuje přímé kabelové připojení z vaší satelitní antény k televizoru, pokud neexistuje společný rozvaděč satelitní antény, musíte hledat jeden kabel.

- 1 Stisknutím tlačítka  se vraťte do režimu TV.
- 2 Pomocí  zvolte »Source (Zdroj)« a potvrďte tlačítkem .
- 3 Zvolte »satellite (satelit)« a potvrďte tlačítkem .
- 4 Stiskněte  a pomocí  zvolte »Settings (Nastavení)« a potvrďte tlačítkem .
- 5 Pomocí  zvolte »Channel (Kanál)« a potvrďte tlačítkem .
– Zobrazí se menu kanálů.
- 6 Pomocí  zvolte »Channel Set-up Mode (Režim nastavení kanálů)« a potvrďte tlačítkem .
- 7 Pomocí  nebo  zvolte »Satellite (Standardní)« nebo pokud používáte operátora, zvolte »Satellite (Režim operátora)« a potvrďte tlačítkem .
- 8 Pomocí  nebo  zvolte »Channels (Kanály)« a potvrďte tlačítkem .
- Zobrazí se menu kanálů.
- 9 Zvolte »Automatic Channel scan (Automatické vyhledávání kanálů)« a potvrďte tlačítkem .
- Zobrazí se menu automatického vyhledávání kanálů.

- 10 Pomocí  nebo  zvolte »Antenna Type (Typ antény)« a potvrďte tlačítkem .

Automatic Channel Scan

Next

Antenna Type

- 11 Pomocí  nebo  zvolte »Single (Jedna)« a potvrďte tlačítkem .

Automatic Channel Scan

Single

Tone Burst

DiSEqC 1.0

DiSEqC 1.1

DiSEqC 1.2

Single Cable I

Single Cable II

PODROBNÁ NASTAVENÍ KANÁLŮ

- 12 Pomocí »▼« nebo »▲« zvolte »Current Satellite (Aktuální satelit)« a potvrďte tlačítkem »●«.
- 13 Stisknutím »●« potvrďte »Satellite Selection (Volba satelitu)« a stlačením »▼« nebo »▲« zvolte satelit, který chcete vyhledat.
- 14 Pomocí »▼« nebo »▲« zvolte »Scan Type (Vyp vyhledávání)«.
Stisknutím »◀«, »▶« zvolte »Free Channels Only (Pouze bezplatné kanály)« pro bezplatné kanály, »Encrypted Channels Only (Pouze kódované kanály)« pro kódované kanály nebo »All (Všechny)« pro všechny satelitní kanály.
- 15 Pomocí »▼« nebo »▲« zvolte »Store Type«.
Stisknutím »◀«, »▶« zvolte »Digital Channels Only (Pouze digitální kanály)« pro televizní kanály, »Radio Channels Only (Pouze rozhlasové kanály)« pro rozhlasové kanály nebo »All (Všechny)« pro vyhledávání obou druhů.
- 16 Stisknutím tlačítka »↶« se vrátíte do předchozího menu.
- 17 Pomocí »▼« nebo »▲« zvolte »Next (Další)« a potvrďte stisknutím »●«.
 - Zobrazí se menu »Automatic Scan (Automatické vyhledávání)« a spustí se vyhledávání TV stanic.
 - Vyhledávání může trvat několik minut v závislosti na počtu přijímaných televizních stanic.
- 18 Stisknutím tlačítka »↶« se vrátíte k předchozímu menu, stisknutím tlačítka »□« se vrátíte k TV vysílání nebo stisknete tlačítko »▢« pro návrat do Home menu.

Manuální vyhledávání jednotlivých satelitních digitálních televizních stanic

Pokud nelze určitý kanál najít pomocí automatického vyhledávání, můžete jej vyhledat manuálně pomocí funkce manuálního vyhledávání. Všechny parametry kanálu musíte zadat správně. Aktuální informace o transpondéru můžete získat ze stránky teletextu, satelitních TV magazínů nebo internetu.

Důležité:

- Pokud existuje přímé kabelové připojení z vaší satelitní antény k televizoru, pokud neexistuje společný rozvaděč satelitní antény, musíte hledat jeden kabel.

- 1 Stisknutím tlačítka »□« se vraťte do režimu TV.
- 2 Pomocí »□◀◀« zvolte »Source (Zdroj)« a potvrďte tlačítkem »●«.
- 3 Zvolte »satellite (satelit)« a potvrďte tlačítkem »●«.
- 4 Stiskněte »□◀◀« a pomocí »▶« zvolte »Settings (Nastavení)« a potvrďte tlačítkem »●«.
- 5 Pomocí »▼« zvolte »Channel (Kanál)« a potvrďte tlačítkem »●«.
 - Zobrazí se menu kanálů.
- 6 Pomocí »▼« zvolte »Channel Set-up Mode (Režim nastavení kanálů)« a potvrďte tlačítkem »●«.
- 7 Pomocí »▼« nebo »▲« zvolte »Satellite (Standardní)« a potvrďte tlačítkem »●«.
- 8 Pomocí »▼« nebo »▲« zvolte »Channels (Kanály)« a potvrďte tlačítkem »●«.
 - Zobrazí se menu kanálů.
- 9 Pomocí »▼« nebo »▲« zvolte »Manual Channel search (Manuální vyhledávání kanálů)« a potvrďte tlačítkem »●«.
- 10 Stisknutím »●« potvrďte »Current Satellite (Aktuální satelit)«.
 - Zobrazí se menu manuálního vyhledávání kanálů

PODROBNÁ NASTAVENÍ KANÁLŮ

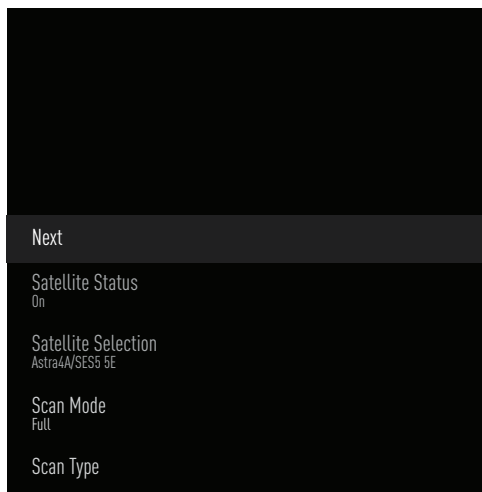

- 11 Pomocí »▼« zvolte »Transmitter (Vysílač)« a potvrďte tlačítkem »●«.
- Zobrazí se menu podrobností o satelitu.

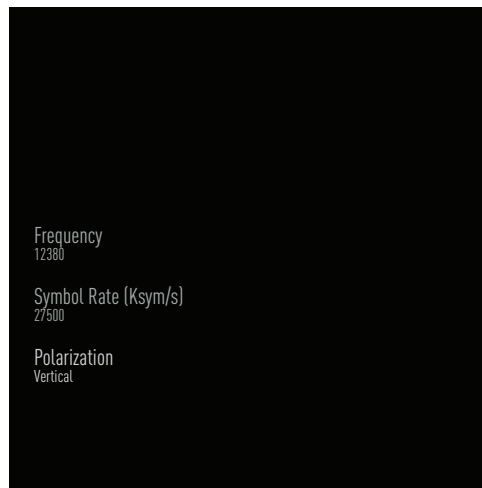

- 12 Stisknutím »▼« nebo »▲« zvolte požadované položky a potvrďte stisknutím »●«.

Frekvence

Pomocí »1...0« zadejte pětimístnou frekvenci kanálu.

Symbol

Pomocí »1...0« zadejte symbolovou rychlost kanálu jako a pětimístné číslo.

Polarizace

Zvolte polarizaci kanálu »Vertical (Vertikální)«, »Horizontal (Horizontální)«, »Left (Doleva)« nebo »Right (Doprava)«.























- 13 Stisknutím tlačítka »↶« se vrátíte do předchozího menu.
- 14 Pomocí »▼« nebo »▲« zvolte »Next (Další)« a potvrďte stisknutím »●«.
- Zobrazí se menu »Automatic Scan (Automatické vyhledávání)« a spustí se vyhledávání TV stanic.
 - Vyhledávání může trvat několik minut v závislosti na počtu přijímaných televizních stanic.
- 15 Stisknutím tlačítka »↶« se vrátíte k předchozímu menu, stisknutím tlačítka »□« se vrátíte k TV vysílání nebo stisknete tlačítko »◀« pro návrat do Home menu.

PODROBNÁ NASTAVENÍ KANÁLŮ

Nastavení antény pro digitální satelitní kanály a automatické vyhledávání kanálů s DiSEqC 1.0/1.1

Poznámka

■ Nastavení LNB popsaná v následující části vyžadují značné odborné znalosti v oblasti satelitních systémů. Kontaktujte odborníka na toto téma.

- 1 Stisknutím tlačítka  se vraťte do režimu TV.
- 2 Pomocí  zvolte »Source (Zdroj)« a potvrďte tlačítkem .
- 3 Zvolte »satellite (satelit)« a potvrďte tlačítkem .
- 4 Stiskněte  a pomocí  zvolte »Settings (Nastavení)« a potvrďte tlačítkem .
- 5 Pomocí  zvolte »Channel (Kanál)« a potvrďte tlačítkem 
 - Zobrazí se menu kanálů.
- 6 Pomocí  zvolte »Channel Set-up Mode (Režim nastavení kanálů)« a potvrďte tlačítkem .
- 7 Pomocí  nebo  zvolte »Satellite (Standardní)« nebo pokud používáte operátora, zvolte »Satellite (Režim operátora)« a potvrďte tlačítkem .
- 8 Pomocí  nebo  zvolte »Channels (Kanály)« a potvrďte tlačítkem .
- 9 Zvolte »Automatic Channel scan (Automatické vyhledávání kanálů)« a potvrďte tlačítkem 
 - Zobrazí se varovné hlášení.
- 10 Kanály v předchozím vyhledávání kanálů se vymažou a vyhledávání kanálů se provede znovu. Pokračujte potvrzením »Next (Další)« pomocí 
 - Zobrazí se menu automatického vyhledávání kanálů.
- 11 Pomocí  nebo  zvolte »Antenna Type (Typ antény)« a potvrďte tlačítkem 
 - Zobrazí se menu typu antény.
- 12 Zvolte »DiSEqC1.0« nebo »DiSEqC1.1« podle aktuálního typu antény a potvrďte tlačítkem .

Automatic Channel Scan

Single

Tone Burst

DiSEqC 1.0

DiSEqC 1.1

DiSEqC 1.2

Single Cable I

Single Cable II

DiSEqC 1.0

– Pomocí satelitu nebo přepínače lze současně přijímat vysílání až ze čtyř různých satelitů.



DiSEqC 1.1

– Pomocí satelitu nebo přepínače lze současně přijímat vysílání až ze šestnácti různých satelitů.

- 13 V závislosti na vaší volbě »DiSEqC1.0« nebo »DiSEqC1.1« se v menu zobrazí 4 nebo 16 satelitů.

Poznámka

■ Příklad nastavení je vysvětlen se 4 satelity prostřednictvím »DiSEqC1.0«.

- 14 Pomocí  nebo  zvolte satelit z menu »Automatic Channel Search (Automatické vyhledávání kanálů)« a potvrďte tlačítkem .

PODROBNÁ NASTAVENÍ KANÁLŮ

- 15 Pomocí »▼« nebo »▲« zvolte požadované prvky.

Stav satelitu

Pomocí »◀« nebo »▶« zvolte »On (Zap)« .

Výběr satelitu

Stiskněte »●«, pomocí »▼« nebo »▲« zvolte satelit, který chcete vyhledat a potvrďte tlačítkem »●«.

Režim vyhledávání

Pomocí »◀« nebo »▶« zvolte »Full (Uplný)« nebo »Network (Síť)«.

Typ vyhledávání

Stisknutím »◀« nebo »▶« zvolte »Free Channels Only (Pouze bezplatné kanály)« pro bezplatné kanály, »Encrypted Channels Only (Pouze kódované kanály)« pro kódované kanály nebo »All (Všechny)« pro všechny satelitní kanály.

Druh vyhledávání

Stisknutím »◀« nebo »▶« zvolte »Digital Channels Only (Pouze digitální kanály)« pro televizní kanály, »Radio Channels Only (Pouze rozhlasové kanály)« pro rozhlasové kanály nebo »All (Všechny)« pro vyhledávání obou druhů.

- 16 Pomocí »▼« nebo »▲« zvolte »LNB Settings (Nastavení LNB)« a potvrďte tlačítkem »●«.

- 17 Pomocí »▼« nebo »▲« zvolte požadované prvky.

Napájení LNB

Stiskněte »●«, pomocí »▼« nebo »▲« potvrďte napájení LNB, zvolte »On (Zap.)« a potvrďte tlačítkem »●«.

LNB frekvence

Stiskněte »●«, pomocí »▼« nebo »▲« zvolte LNB frekvenci a potvrďte tlačítkem »●«.

DiSEqC port

Stiskněte »●«.

– Zobrazí se menu DiSEqC portu.



Zvolte »DiSEqC A«, »DiSEqC B«, »DiSEqC C« nebo »DiSEqC D« pro volbu satelitu odpovídajícího příslušným pozicím DiSEqC v satelitním systému..

Poznámka

■ Pokud je zvolena položka »Antenna Type (Typ antény)«, »DiSEqC 1.1«, vyberte si mezi »Uncommit 1« a »Uncommit 16«.

- 18 Dvojitým stlačením »↶« se vraťte k »Automatic Channel Scan (Automatické vyhledávání kanálů)«.

Poznámka

■ Provedte nastavení popsaná v krocích 11 až 18 pro další 3 satelity, které chcete vyhledávat.

- 19 Po dokončení nastavení pro 4 satelity samostatně, pomocí »▼« nebo »▲« zvolte položku »Next (Další)« v menu »Automatic Channel Search (Automatické vyhledávání kanálů)« a potvrďte tlačítkem »●«.

– Zobrazí se menu »Automatic Scan (Automatické vyhledávání)« a spustí se vyhledávání TV stanic.

– Vyhledávání může trvat několik minut v závislosti na počtu přijímaných televizních stanic.



















- 20 Stisknutím tlačítka »↶« se vrátíte k předchozímu menu, stisknutím tlačítka »□« se vrátíte k TV vysílání nebo stisknete tlačítko »△« pro návrat do Home menu.



PODROBNÁ NASTAVENÍ KANÁLŮ

Nastavení antény pro digitální satelitní kanály a automatické vyhledávání kanálů pomocí systému SCR

Poznámka

- Váš televizor podporuje systém SCR. SCR (Single Channel Router - EN 50494).
- Nastavení LNB popsaná v následující části vyžadují značné odborné znalosti v oblasti satelitních systémů. Kontaktujte odborníka na toto téma.

- 1 Stisknutím tlačítka  se vraťte do režimu TV.
- 2 Pomocí  zvolte »Source (Zdroj)« a potvrďte tlačítkem .
- 3 Zvolte »satellite (satelit)« a potvrďte tlačítkem .
- 4 Stiskněte  a pomocí  zvolte »Settings (Nastavení)« a potvrďte tlačítkem .
- 5 Pomocí  zvolte »Channel (Kanál)« a potvrďte tlačítkem 
 - Zobrazí se menu kanálů.
- 6 Pomocí  zvolte »Channel Set-up Mode (Režim nastavení kanálů)« a potvrďte tlačítkem .
- 7 Pomocí  nebo  zvolte »Satellite (Standardní)« nebo pokud používáte operátora, zvolte »Satellite (Režim operátora)« a potvrďte tlačítkem .
- 8 Pomocí  nebo  zvolte »Channels (Kanály)« a potvrďte tlačítkem .
- 9 Zvolte »Automatic Channel scan (Automatické vyhledávání kanálů)« a potvrďte tlačítkem 
 - Zobrazí se varovné hlášení.
- 10 Kanály v předchozím vyhledávání kanálů se vymažou a vyhledávání kanálů se provede znovu. Pokračujte potvrzením »Next (Další)« pomocí 
 - Zobrazí se menu automatického vyhledávání kanálů.

- 11 Pomocí  nebo  zvolte »Antenna Type (Typ antény)« a potvrďte tlačítkem 
 - Zobrazí se menu typu antény.

Automatic Channel Scan

Single

Tone Burst

DiSEqC 1.0

DiSEqC 1.1

DiSEqC 1.2

Single Cable I

Single Cable II

- 12 Zvolte »Single Cable I« nebo »Single Cable II« podle typu multipřepínače jedno-kabelového routeru ve vašem anténním systému a potvrďte pomocí .

Single Cable I

- Při použití jednokanálového routeru může být jedním kabelem vysíláno maximálně 8 různých zařízení.

Single Cable II

- Při použití jednokanálového routeru může být jedním kabelem vysíláno maximálně 32 různých zařízení.

- 13 V závislosti na vaší volbě »Single Cable I« nebo »Single Cable II« se v menu »Tuner« zobrazí 8 nebo 32 uživatelských pásem.

Poznámka

- Příklad nastavení je vysvětlen pro 8 zařízení prostřednictvím »Single Cable I«.

PODROBNÁ NASTAVENÍ KANÁLŮ

14 Pomocí »▼« nebo »▲« zvolte požadované prvky.

Tuner

Stiskněte »●« a pomocí »▼«, »▲« zvolte mezi »User band 1 (Uživatelské pásmo 1)« a »User band 8 (Uživatelské pásmo 8)« a potvrďte tlačítkem »●«.

Frekvence pásma

Stiskněte »●«, pomocí »▼«, »▲« zvolte frekvenci pásma a potvrďte tlačítkem »●«.

Definované uživatelem

Frekvenci pásma si můžete nastavit sami. Je-li v části »Band frequency (Frekvence pásma)« zvolena možnost »User Defined (Definováno uživatelem)«, v menu Single Cabel I se zobrazí »User Defined (Definováno uživatelem)«.

Pomocí »1...0« zadejte uživatelem definovanou frekvenci, zvolte »●« na klávesnici na obrazovce a potvrďte pomocí »●«.

15 Pomocí »▼« nebo »▲« zvolte »Next (Další)« a potvrďte tlačítkem »●«.

– Zobrazí se menu automatického vyhledávání kanálů.

16 Pomocí »▼« nebo »▲« zvolte první satelit zobrazený v menu a potvrďte tlačítkem »●«.

17 Pomocí »◀«, »▶« zvolte »Satellite Status (Stav satelitu)« jako »On (Zap.)«.

18 Stisknutím »●« potvrďte »Satellite Selection (Volba satelitu)« a stlačením »▼« nebo »▲« zvolte satelit, který chcete vyhledat.

19 Pomocí »▼« nebo »▲« zvolte »Scan Mode (Režim vyhledávání)« a pomocí »◀«, »▶« zvolte »Full (Uplný)« nebo »Network (Síť)«.

20 Pomocí »▼« nebo »▲« zvolte »Scan Type (Typ vyhledávání)«.

Stisknutím »◀« nebo »▶« zvolte »Free Channels Only (Pouze bezplatné kanály)« pro bezplatné kanály, »Encrypted Channels Only (Pouze kódované kanály)« pro kódované kanály nebo »All (Všechny)« pro všechny satelitní kanály.

21 Pomocí »▼« nebo »▲« zvolte »Store Type (Druh vyhledávání)«.

Stisknutím »◀« nebo »▶« zvolte »Digital Channels Only (Pouze digitální kanály)« pro televizní kanály, »Radio Channels Only (Pouze rozhlasové kanály)« pro rozhlasové kanály nebo »All (Všechny)« pro vyhledávání obou druhů.

22 Pomocí »▼« nebo »▲« zvolte »LNB Settings (Nastavení LNB)« a potvrďte tlačítkem »●«.

23 Pomocí »▼« nebo »▲« zvolte »Location (Poloha)« a potvrďte tlačítkem »●«. Stisknutím »▼« nebo »▲« zvolte polohu odpovídající satelitu, který chcete vyhledat a potvrďte tlačítkem »●«.

24 Dvojítm stlačením »↶« se vraťte k »Automatic Channel Scan (Automatické vyhledávání kanálů)«.

Poznámka

■ Proveďte nastavení popsaná v krocích 14 až 24 pro každý satelit, který chcete vyhledat.

25 Pomocí »▼« nebo »▲« zvolte »Next (Další)« a potvrďte tlačítkem »●«.

– Zobrazí se menu »Automatic Scan (Automatické vyhledávání)« a spustí se vyhledávání TV stanic.

– Vyhledávání může trvat několik minut v závislosti na počtu přijímaných televizních stanic.

Poznámka

■ Použijte seřizovací zařízení podporované/ doporučené vašim prepínačem SCR.

■ Ostatní uživatelé/přijímače připojené k systému mohou být ovlivněny, pokud se během instalace změní specifikované číslo uživatelského pásma a frekvence.

■ Uživatelské pásmo a frekvence uživatelského pásma jsou specifikovány na použitém prepínači SCR; a každý uživatel/přijímač si musí zvolit specifické uživatelské pásmo a frekvenci uživatelského pásma.

■ Se satelitním systémem SCR může automatické vyhledávání více uživatelů/přijímačů současně způsobit problémy.

26 Stisknutím tlačítka »↶« se vrátíte k předchozímu menu, stisknutím tlačítka »□« se vrátíte k TV vysílání nebo stisknete tlačítko »△« pro návrat do Home menu.

PODROBNÁ NASTAVENÍ KANÁLŮ



















Nastavení pro antény s motorky (DiSEqC 1.2)



Poznámka

- Nastavení LNB popsaná v následující části vyžadují značné odborné znalosti v oblasti satelitních systémů. Kontaktujte odborníka na toto téma.









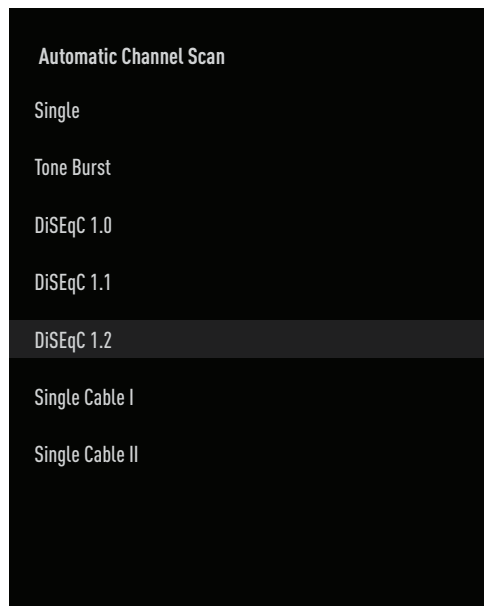















Váš televizor podporuje motorizované satelitní systémy DiSEqC 1.2. Pomocí této funkce můžete ovládat satelit na vašem televizoru.

Upravte polohu satelitní antény pro každý satelit. Uložením těchto nastavení lze anténu v případě potřeby přesunout na dříve uloženou polohu.

- 1 Stisknutím tlačítka  se vraťte do režimu TV.
- 2 Pomocí  zvolte »Source (Zdroj)« a potvrďte tlačítkem .
- 3 Zvolte »satellite (satelit)« a potvrďte tlačítkem .
- 4 Stiskněte  a pomocí  zvolte »Settings (Nastavení)« a potvrďte tlačítkem .
- 5 Pomocí  zvolte »Channel (Kanál)« a potvrďte tlačítkem 
 - Zobrazí se menu kanálů.
- 6 Pomocí  zvolte »Channel Set-up Mode (Režim nastavení kanálů)« a potvrďte tlačítkem .
- 7 Pomocí  nebo  zvolte »Satellite (Standardní)« nebo pokud používáte operátora, zvolte »Satellite (Režim operátora)« a potvrďte tlačítkem .
- 8 Pomocí  nebo  zvolte »Channels (Kanály)« a potvrďte tlačítkem .
- 9 Zvolte »Automatic Channel scan (Automatické vyhledávání kanálů)« a potvrďte tlačítkem 
 - Zobrazí se varovné hlášení.
- 10 Kanály v předchozím vyhledávání kanálů se vymažou a vyhledávání kanálů se provede znovu. Pokračujte potvrzením »Next (Další)« pomocí 
 - Zobrazí se menu automatického vyhledávání kanálů.

- 11 Pomocí  nebo  zvolte »Antenna Type (Typ antény)« a potvrďte tlačítkem 
 - Zobrazí se menu typu antény.



- 12 Pomocí  nebo  zvolte »DiSEqC 1.2« a potvrďte tlačítkem .
- 13 Pomocí  nebo  zvolte »My longitude (Moje zeměpisná délka)« a potvrďte tlačítkem 
 - pomocí  pomocí  zadejte definovanou zeměpisnou délku, na klávesnici na obrazovce zvolte  a potvrďte pomocí .
- 14 Pomocí  nebo  zvolte »My latitude (Moje zeměpisná délka)« a potvrďte tlačítkem 
 - pomocí  zadejte definovanou zeměpisnou šířku, na klávesnici na obrazovce zvolte  a potvrďte pomocí .
- 15 Pomocí  nebo  zvolte »Next (Další)« a potvrďte tlačítkem .
- 16 Stisknutím  nebo  zvolte satelit, který chcete vyhledat a potvrďte stisknutím .
- 17 Pomocí  nebo  zvolte »LNB Settings (Nastavení LNB)« a potvrďte stisknutím .

PODROBNÁ NASTAVENÍ KANÁLŮ

- 18 Pomocí »▼« nebo »▲« zvolte »Motor Settings (Nastavení motoru)« a potvrďte tlačítkem »●«.
- Zobrazí se menu nastavení motoru.

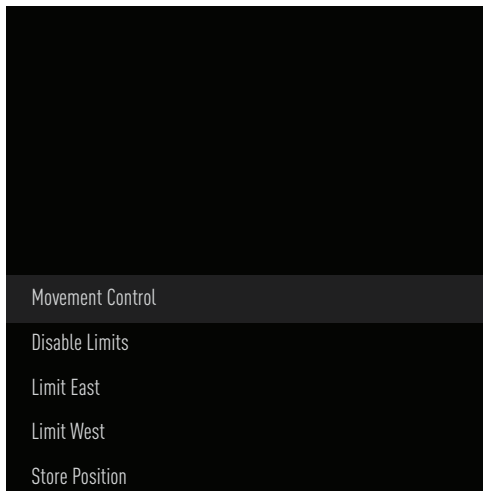

- 19 Pomocí »▼« nebo »▲« zvolte »Motion Control (Ovládání pohybu)« a potvrďte tlačítkem »●«.
- 20 Pomocí »▼« nebo »▲« zvolte požadované prvky.
- Ovládání pohybu**
- Pomocí »●« potvrďte »Movement Control (Ovládání pohybu)«, pomocí »▼« nebo »▲« zvolte »Continuous (Nepřetržitý)«, »Step (Krok)«, »Timeout (Časový limit)« nebo »USALS« a potvrďte tlačítkem »●«.
- »Step (Krok)«: Posune anténu ve směru na západ nebo na východ o specifikovanou velikost kroku.
 - »Continuous (Nepřetržitý)«: Neustále posouvá anténu směrem na západ nebo na východ.

Velikost kroku

Pomocí »●« potvrďte »Step Size (Velikost kroku)«, pomocí »1...0« zvolte, o kolik kroků se má anténa otáčet. Položka »Step Size (Velikost kroku)« se aktivuje, když je »Movement Control (Ovládání pohybu)« zvoleno jako »Step (Krok)«.

Časový limit

Pomocí »●« potvrďte »Timeout (Časový limit)«, pomocí »1...0« zvolte časový limit, během kterého se má anténa otáčet. Položka »Timeout (Časový limit)« se stane aktivní, když je »Movement Control (Ovládání pohybu)« zvoleno jako »Timeout (Časový limit)«.

USALS

Zvolte položku »USALS« z menu »Movement Control (Ovládání pohybu)«, pomocí »●« potvrďte »Timeout (Časový limit)«. Zvolte Přejít na x.x. úhel a potvrďte pomocí »●«.

Pohyb směrem na východ

Nastaví anténu pro zvolený satelit. Stiskněte »●« pro pohyb antény ve směru »East (Východ)«.

Pohyb směrem na západ

Nastaví anténu pro zvolený satelit. Stiskněte »●« pro pohyb antény ve směru »West (Západ)«.

Zastavení pohybu

Anténu zastavíte stlačením »●«.

Poznámka

■ Když je ovládání pohybu zvoleno jako »USALS«, není možné zvolit položku »Move East«, »Move West« a »Stop Movement« v menu.

- 21 Stisknutím »↶« se vrátíte do menu »Motor Settings (Nastavení motoru)«.
- 22 Pomocí »▼« nebo »▲« zvolte požadované prvky.
- Zakázat okraje**
- Odstraňuje limity maximálního natočení antény.
- Omezení východního směru**
- Nastavuje hraniční polohu, ve které se může anténa otočit maximálně na východ a umožňuje anténě pohybovat se v rámci specifikovaných limitů.
- Omezení západního směru**
- Nastavuje hraniční polohu, při které se může anténa otočit maximálně na západ a umožňuje anténě pohybovat se v rámci stanovených limitů.
- 23 Dvojitým stisknutím »↶« se vraťte k »Automatic Channel Scan (Automatické vyhledávání kanálů)«.

PODROBNÁ NASTAVENÍ KANÁLŮ

- 24 Pomocí »▼« nebo »▲« zvolte »Scan Mode (Režim vyhledávání)« a pomocí »◀«, »▶« zvolte »Full (Uplný)« nebo »Network (Síť)« .
- 25 Pomocí »▼« nebo »▲« zvolte »Scan Type (Typ vyhledávání)«. Stlačením »◀« nebo »▶« zvolte »Free Channels Only (Pouze bezplatné kanály)« pro bezplatné kanály, »Encrypted Channels Only (Pouze kódované kanály)« pro kódované kanály nebo »All (Všechny)« pro všechny satelitní kanály.
- 26 Pomocí »▼« nebo »▲« zvolte »Store Type (Druh vyhledávání)«. Stlačením »◀« nebo »▶« zvolte »Digital Channels Only (Pouze digitální kanály)« pro televizní kanály, »Radio Channels Only (Pouze rozhlasové kanály)« pro rozhlasové kanály nebo »All (Všechny)« pro vyhledávání obou druhů.
- 27 Stisknutím »↶« se vraťte k »Automatic Channel Scan (Automatické vyhledávání kanálů)«.
- Poznámka**
■ Proveďte nastavení popsaná v krocích 17 až 26 pro každý satelit, který chcete vyhledat.
- 28 Pomocí »▼« nebo »▲« zvolte »Next (Další)« a potvrďte tlačítkem »●«.
- Zobrazí se menu »Automatic Scan (Automatické vyhledávání)« a spustí se vyhledávání TV stanic.
 - Vyhledávání může trvat několik minut v závislosti na počtu přijímaných televizních stanic.
- 26 Stisknutím tlačítka »↶« se vrátíte k předchozímu menu, stisknutím tlačítka »□« se vrátíte k TV vysílání nebo stisknete tlačítko »△« pro návrat do Home menu.





























Vyhledávání nově přidávaných digitálních kanálů pomocí aktualizace satelitu









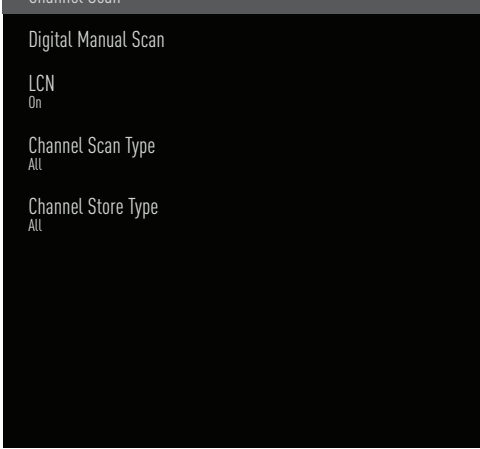







Pomocí funkce aktualizace satelitu se najdou pouze nově přidávané kanály a uloží se na konec seznamu programů.

- 1 Stisknutím tlačítka »□« se vraťte do režimu TV.
- 2 Pomocí »■◻◻◻« zvolte »Source (Zdroj)« a potvrďte tlačítkem »●«.
- 3 Zvolte »satellite (satelit)« a potvrďte tlačítkem »●«.
- 4 Stiskněte »■◻◻◻« a pomocí »▶« zvolte »Settings (Nastavení)« a potvrďte tlačítkem »●«.
- 5 Pomocí »▼« zvolte »Channel (Kanál)« a potvrďte tlačítkem »●«.
– Zobrazí se menu kanálů.
- 6 Pomocí »▼« zvolte »Channel Set-up Mode (Režim nastavení kanálů)« a potvrďte tlačítkem »●«.
- 7 Pomocí »▼« nebo »▲« zvolte »Satellite (Standardní)« nebo pokud používáte operátora, zvolte »Satellite (Režim operátora)« a potvrďte tlačítkem »●«.
- 8 Pomocí »▼« nebo »▲« zvolte »Channels (Kanály)« a potvrďte tlačítkem »●«.
- 9 Pomocí »▼« nebo »▲« zvolte »Satellite Update (Aktualizace satelitu)« a potvrďte tlačítkem »●«.
- 10 Zvolte »Next (Další)« a potvrďte tlačítkem »●«.
– Zobrazí se menu »Automatic Scan (Automatické vyhledávání)« a spustí se vyhledávání TV stanic.
– Vyhledávání může trvat několik minut v závislosti na počtu přijímaných televizních stanic.
- 11 Stisknutím tlačítka »↶« se vrátíte k předchozímu menu, stisknutím tlačítka »□« se vrátíte k TV vysílání nebo stisknete tlačítko »△« pro návrat do Home menu.

PODROBNÁ NASTAVENÍ KANÁLŮ



























Automatické vyhledávání digitálních televizních stanic připojených přes kabel



- 1 Stisknutím tlačítka  se vraťte do režimu TV.
 - 2 Pomocí  zvolte »Source (Zdroj)« a potvrďte tlačítkem .
 - 3 Zvolte »cable (kabel)« a potvrďte tlačítkem .
 - 4 Stiskněte  a pomocí  zvolte »Settings (Nastavení)« a potvrďte tlačítkem .
 - 5 Pomocí  zvolte »Channel (Kanál)« a potvrďte tlačítkem 
 - Zobrazí se menu kanálů.
 - 6 Pomocí  potvrďte »Channels (Kanály)«
 - Zobrazí se menu kanálů.
 - 7 Pomocí  nebo  zvolte »LCN« a potvrďte tlačítkem 
 - Pomocí  nebo  zvolte »On (Zap.)« nebo »Off (Vyp.)« a potvrďte tlačítkem .
 - 8 Pomocí  nebo  zvolte »Channel Scan Type (Typ vyhledávání kanálů)« a potvrďte tlačítkem 
 - Stisknutím  nebo  zvolte »Free Channels Only (Pouze bezplatné kanály)«, »Encrypted Channels Only (Pouze kódované kanály)« pro kódované kanály nebo »All (Všechny)« pro všechny satelitní kanály.
 - 9 Pomocí  nebo  zvolte »Channel Store Type (Druh kanálů)« a potvrďte tlačítkem 
 - Stisknutím  nebo  zvolte »Digital Channels Only (Pouze digitální kanály)« pro televizní kanály, »Radio Channels Only (Pouze rozhlasové kanály)« pro rozhlasové kanály nebo »All (Všechny)« pro vyhledávání obou druhů.
 - 10 Pomocí  nebo  zvolte »Channel Scan (Vyhledávání kanálů)« a potvrďte tlačítkem .
- 

The screenshot shows a black menu titled 'Channels'. The first option is 'Channel Scan', which is highlighted with a grey bar. Below it are 'Digital Manual Scan', 'LCN On', 'Channel Scan Type All', and 'Channel Store Type All'.
- 11 Pomocí  zvolte »Scan Mode (Režim vyhledávání)« a pomocí ,  zvolte »Advanced (Rozšířený)«, »Fast (Rychlý)« nebo »Full (Úplně)« .
 - 12 Pomocí  zvolte »Frequency (KHz) (Frekvence)« a stiskněte . pomocí »1...0« zadejte frekvenci, na klávesnici na obrazovce zvolte  a potvrďte tlačítkem .
 - 13 Pomocí  zvolte »Network ID (ID sítě)« s  a stiskněte . pomocí »1...0« zadejte frekvenci, na klávesnici na obrazovce zvolte  a potvrďte tlačítkem .
- Poznámka**
- Když je režim vyhledávání zvolen jako »Full (Úplně)«, v menu se nezobrazí »Frequency (KHz) (Frekvence)« a »Network ID (ID sítě)«.
- 14 Pomocí  zvolte »Scan (Vyhledávat)« a potvrďte tlačítkem .
 - 15 Zobrazí se menu »Automatic Scan (Automatické vyhledávání)« a spustí se vyhledávání TV stanic.
 - Vyhledávání může trvat několik minut v závislosti na počtu přijímaných televizních stanic.
 - 16 Stisknutím tlačítka  se vrátíte k předchozímu menu, stisknutím tlačítka  se vrátíte k TV vysílání nebo stiskněte tlačítko  pro návrat do Home menu.







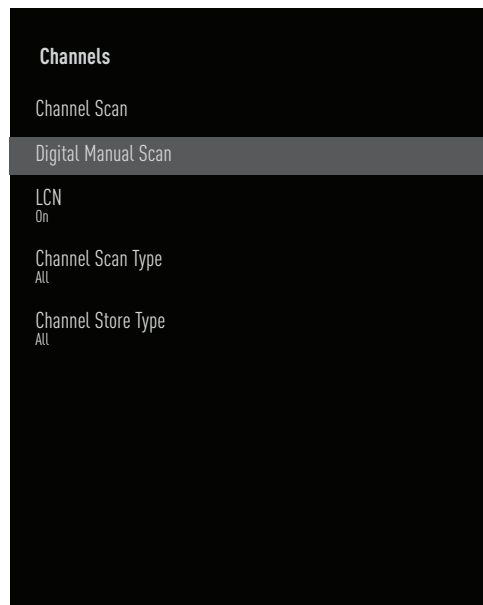

PODROBNÁ NASTAVENÍ KANÁLŮ

Manuální vyhledávání digitálních televizních stanic připojených přes kabel

- 1 Stisknutím tlačítka  se vraťte do režimu TV.
- 2 Pomocí  zvolte »Source (Zdroj)« a potvrďte tlačítkem .
- 3 Zvolte »cable (kabel)« a potvrďte tlačítkem .
- 4 Stiskněte  a pomocí  zvolte »Settings (Nastavení)« a potvrďte tlačítkem .
- 5 Pomocí  zvolte »Channel (Kanál)« a potvrďte tlačítkem 
 - Zobrazí se menu kanálů.
- 6 Pomocí  potvrďte »Channels (Kanály)«.
 - Zobrazí se menu kanálů.
- 7 Pomocí  nebo  zvolte »LCN« a potvrďte tlačítkem 
 - Pomocí  nebo  zvolte »On (Zap.)« nebo »Off (Vyp.)« a potvrďte tlačítkem .
- 8 Pomocí  nebo  zvolte »Channel Scan Type (Typ vyhledávání kanálů)« a potvrďte tlačítkem 
 - Stisknutím  nebo  zvolte »Free Channels Only (Pouze bezplatné kanály)«, »Encrypted Channels Only (Pouze kódované kanály)« pro kódované kanály nebo »All (Všechny)« pro všechny satelitní kanály.
- 9 Pomocí  nebo  zvolte »Channel Store Type (Druh kanálů)« a potvrďte tlačítkem 
 - Stisknutím  nebo  zvolte »Digital Channels Only (Pouze digitální kanály)« pro televizní kanály, »Radio Channels Only (Pouze rozhlasové kanály)« pro rozhlasové kanály nebo »All (Všechny)« pro vyhledávání obou druhů.



























- 10 Pomocí  nebo  zvolte »Digital Manual Scan (Digitální manuální vyhledávání)« a potvrďte tlačítkem .





- 11 Zvolte »Frequency (Frekvence)« a potvrďte tlačítkem .
- 12 Pomocí  zadejte frekvenci kanálu, na klávesnici na obrazovce zvolte  a potvrďte tlačítkem .
- 13 Pomocí  zvolte »Scan (Vyhledávat)« a potvrďte tlačítkem .
- 14 Zobrazí se menu »Automatic Scan (Automatické vyhledávání)« a spustí se vyhledávání TV stanic.
 - Vyhledávání může trvat několik minut v závislosti na počtu přijímaných televizních stanic.
- 15 Stisknutím tlačítka  se vrátíte k předchozímu menu, stisknutím tlačítka  se vrátíte k TV vysílání nebo stisknete tlačítko  pro návrat do Home menu.



PODROBNÁ NASTAVENÍ KANÁLŮ

Automatické nastavení digitálních televizních stanic s anténním připojením

- 1 Stisknutím tlačítka  se vraťte do režimu TV.
- 2 Pomocí  zvolte »Source (Zdroj)« a potvrďte tlačítkem .
- 3 Zvolte »antenna (anténa)« a potvrďte tlačítkem .
- 4 Stiskněte  a pomocí  zvolte »Settings (Nastavení)« a potvrďte tlačítkem .
- 5 Pomocí  zvolte »Channel (Kanál)« a potvrďte tlačítkem 
 - Zobrazí se menu kanálů.
- 6 Pomocí  potvrďte »Channels (Kanály)«
 - Zobrazí se menu kanálů.
- 7 Pomocí  nebo  zvolte »LCN« a potvrďte tlačítkem 
 - Pomocí  nebo  zvolte »On (Zap.)« nebo »Off (Vyp.)« a potvrďte tlačítkem .
- 8 Pomocí  nebo  zvolte »Channel Scan Type (Typ vyhledávání kanálů)« a potvrďte tlačítkem 
 - Stisknutím  nebo  zvolte »Free Channels Only (Pouze bezplatné kanály)« pro bezplatné kanály, »Encrypted Channels Only (Pouze kódované kanály)« pro kódované kanály nebo »All (Všechny)« pro všechny satelitní kanály.
- 9 Pomocí  nebo  zvolte »Channel Store Type (Druh kanálů)« a potvrďte tlačítkem 
 - Stisknutím  nebo  zvolte »Digital Channels Only (Pouze digitální kanály)« pro televizní kanály, »Radio Channels Only (Pouze rozhlasové kanály)« pro rozhlasové kanály nebo »All (Všechny)« pro vyhledávání obou druhů.

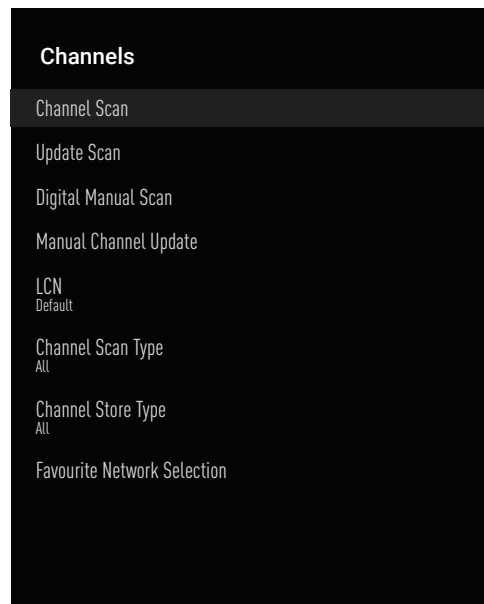
- 10 Pomocí  nebo  zvolte »Channel Scan (Vyhledávání kanálů)« a potvrďte tlačítkem .



















- 11 Zobrazí se menu »Automatic Scan (Automatické vyhledávání)« a spustí se vyhledávání TV stanic.
 - Vyhledávání může trvat několik minut v závislosti na počtu přijímaných televizních stanic.
- 12 Stisknutím tlačítka  se vrátíte k předchozímu menu, stisknutím tlačítka  se vrátíte k TV vysílání nebo stisknete tlačítko  pro návrat do Home menu.

PODROBNÁ NASTAVENÍ KANÁLŮ

Automatická aktualizace digitálních televizních stanic s anténním připojením

S funkcí aktualizace vyhledávání se najdou pouze nově přidané kanály a uloží se na konec seznamu programů.





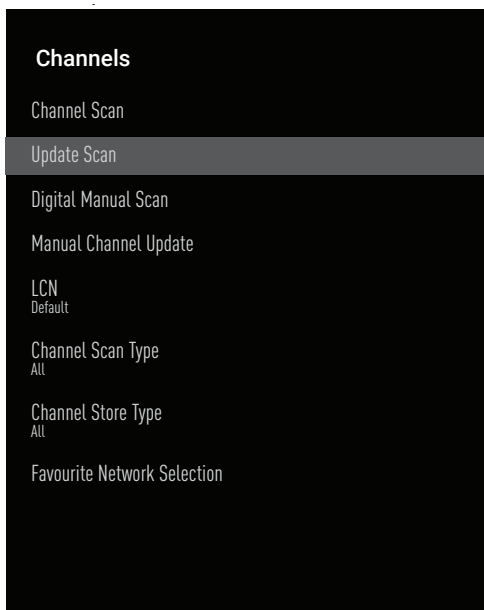







- 1 Stisknutím tlačítka »« se vraťte do režimu TV.
- 2 Pomocí »« zvolte »Source (Zdroj)« a potvrďte tlačítkem »«.
- 3 Zvolte »antenna (anténa)« a potvrďte tlačítkem »«.
- 4 Stiskněte »« a pomocí »« zvolte »Settings (Nastavení)« a potvrďte tlačítkem »«.
- 5 Pomocí »« zvolte »Channel (Kanál)« a potvrďte tlačítkem »«.
 - Zobrazí se menu kanálů.
- 6 Pomocí »« potvrďte »Channels (Kanály)«.
 - Zobrazí se menu kanálů.
- 7 Pomocí »« nebo »« zvolte »Update Scan (Aktualizovat vyhledávání)« a potvrďte tlačítkem »«.







- 8 Zobrazí se menu »Automatic Scan (Automatické vyhledávání)« a spustí se vyhledávání TV stanic.
 - Vyhledávání může trvat několik minut v závislosti na počtu přijímaných televizních stanic.
- 9 Stisknutím tlačítka »« se vrátíte k předchozímu menu, stisknutím tlačítka »« se vrátíte k TV vysílání nebo stisknete tlačítko »« pro návrat do Home menu.















PODROBNÁ NASTAVENÍ KANÁLŮ

Manuální nastavení digitálních televizních stanic s anténním připojením

- 1 Stisknutím tlačítka  se vraťte do režimu TV.
- 2 Pomocí  zvolte »Source (Zdroj)« a potvrďte tlačítkem .
- 3 Zvolte »antenna (anténa)« a potvrďte tlačítkem .
- 4 Stiskněte  a pomocí  zvolte »Settings (Nastavení)« a potvrďte tlačítkem .
- 5 Pomocí  zvolte »Channel (Kanál)« a potvrďte tlačítkem .
 - Zobrazí se menu kanálů.
- 6 Pomocí  potvrďte »Channels (Kanály)«.
 - Zobrazí se menu kanálů.
- 7 Pomocí  nebo  zvolte »Digital Manual Scan (Digitální manuální vyhledávání)« a potvrďte tlačítkem .
 - Zobrazí se menu digitálního manuálního vyhledávání.

- 8 Pomocí  nebo  zvolte RF kanál, který chcete vyhledat z »RF Channel (RF kanál)« .
- 9 Manuální vyhledávání spustíte stisknutím .
 - Spustí se vyhledávání a v menu se zobrazí počet nalezených digitálních kanálů.
 - Vyhledávání může trvat několik minut v závislosti na počtu přijímaných televizních stanic.
- 10 Stisknutím tlačítka  se vrátíte k předchozímu menu, stisknutím tlačítka  se vrátíte k TV vysílání nebo stisknete tlačítko  pro návrat do Home menu.

Automatické nastavení analogových televizních stanic s anténním připojením

- 1 Stisknutím tlačítka  se vraťte do režimu TV.
- 2 Pomocí  zvolte »Source (Zdroj)« a potvrďte tlačítkem .
- 3 Zvolte »ATV« a potvrďte tlačítkem .
- 4 Stiskněte  a pomocí  zvolte »Settings (Nastavení)« a potvrďte tlačítkem .
- 5 Pomocí  zvolte »Channel (Kanál)« a potvrďte tlačítkem .
 - Zobrazí se menu kanálů.
- 6 Pomocí  potvrďte »Channels (Kanály)«.
 - Zobrazí se menu kanálů.
- 7 Pomocí  nebo  zvolte »Channel Scan (Vyhledávání kanálů)« a potvrďte tlačítkem .

Channels

Channel Scan

Update Scan

Digital Manual Scan

Manual Channel Update

LCN
Default













Channel Scan Type
All

Channel Store Type
All



Favourite Network Selection

PODROBNÁ NASTAVENÍ KANÁLŮ

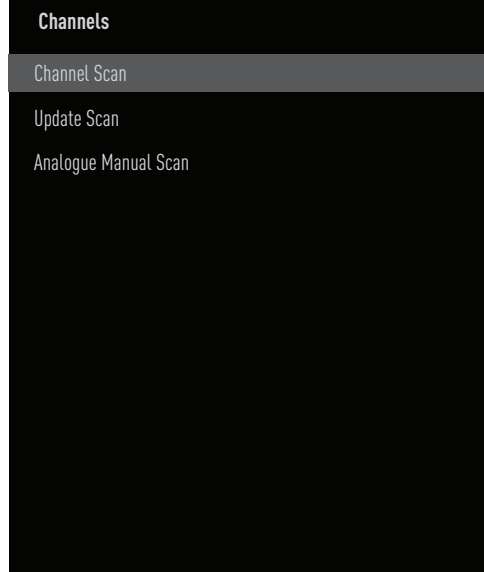

Automatická aktualizace analogových televizních stanic s anténním připojením

- 1 Stisknutím tlačítka »« se vraťte do režimu TV.
- 2 Pomocí »« zvolte »Source (Zdroj)« a potvrďte tlačítkem »«.
- 3 Zvolte »ATV« a potvrďte tlačítkem »«.
- 4 Stiskněte »« a pomocí »« zvolte »Settings (Nastavení)« a potvrďte tlačítkem »«.
- 5 Pomocí »« zvolte »Channel (Kanál)« a potvrďte tlačítkem »«.
 - Zobrazí se menu kanálů.
- 6 Pomocí »« potvrďte »Channels (Kanály)«.
 - Zobrazí se menu kanálů.
- 7 Pomocí »« nebo »« zvolte »Update Scan (Aktualizovat vyhledávání)« a potvrďte tlačítkem »«.



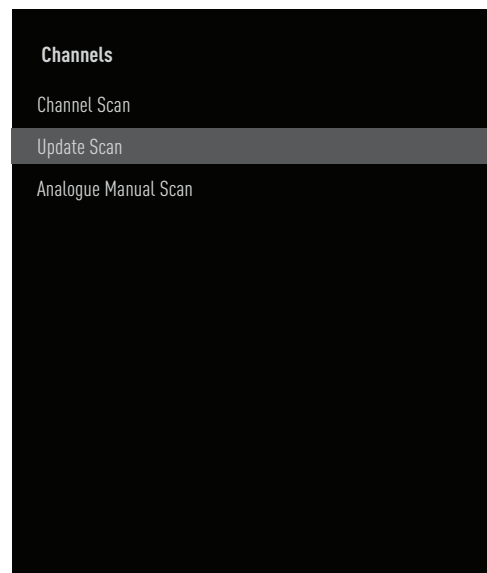





















- 8 Spustí se vyhledávání a v menu se zobrazí počet nalezených analogových kanálů.
 - Vyhledávání může trvat několik minut v závislosti na počtu přijímaných televizních stanic.
- 9 Stisknutím tlačítka »« se vrátíte k předchozímu menu, stisknutím tlačítka »« se vrátíte k TV vysílání nebo stiskněte tlačítko »« pro návrat do Home menu.



- 8 Spustí se vyhledávání a v menu se zobrazí počet nalezených analogových kanálů.
 - Vyhledávání může trvat několik minut v závislosti na počtu přijímaných televizních stanic.
- 9 Stisknutím tlačítka »« se vrátíte k předchozímu menu, stisknutím tlačítka »« se vrátíte k TV vysílání nebo stiskněte tlačítko »« pro návrat do Home menu.

PODROBNÁ NASTAVENÍ KANÁLŮ

Manuální nastavení analogových televizních stanic s anténním připojením

- 1 Stisknutím tlačítka  se vraťte do režimu TV.
- 2 Pomocí  zvolte »Source (Zdroj)« a potvrďte tlačítkem .
- 3 Zvolte »ATV« a potvrďte tlačítkem .
- 4 Stiskněte  a pomocí  zvolte »Settings (Nastavení)« a potvrďte tlačítkem .
- 5 Pomocí  zvolte »Channel (Kanál)« a potvrďte tlačítkem 
 - Zobrazí se menu kanálů.
- 6 Pomocí  potvrďte »Channels (Kanály)«.
 - Zobrazí se menu kanálů.
- 7 Pomocí  nebo  zvolte »Analogue Manual Scan (Analogové manuální vyhledávání)« a potvrďte tlačítkem .
- 8 Pomocí  zvolte »Starting Frequency (MHz) (Počáteční frekvence)« a pomocí »1...0« zadejte frekvenci, kterou chcete vyhledat, na klávesnici  na obrazovce zvolte  a potvrďte tlačítkem .
- 9 Pokud chcete vyhledávat směrem nahoru od zadané frekvence, pomocí  nebo  zvolte »Scan Up (Vyhledávat nahoru)«; pro vyhledávání směrem dolů zvolte »Scan Down (Vyhledávat dolů)« a potvrďte tlačítkem .
- 10 Spustí se vyhledávání a v menu se zobrazí počet nalezených analogových kanálů.
 - Vyhledávání může trvat několik minut v závislosti na počtu přijímaných televizních stanic.
- 11 Stisknutím tlačítka  se vrátíte k předchozímu menu, stisknutím tlačítka  se vrátíte k TV vysílání nebo stiskněte tlačítko  pro návrat do Home menu.

Channels

Channel Scan

Update Scan

Analogue Manual Scan

INFORMACE

Specifikace modulu bezdrátové LAN sítě (je-li k dispozici Wi-Fi modul)

Standard: IEEE802.11b/g/n Frekvenční rozsah:

Výstupní výkon

(Maximální)

2400 MHz - 2483,5 MHz: <20 dBm

Specifikace modulu bezdrátové LAN sítě (je-li k dispozici Wi-Fi modul)

Standard: IEEE802.11a/n/ac

Frekvenční rozsah: Výstupní výkon

(Maximální)

5150 MHz - 5250 MHz: <23 dBm

5250 MHz - 5350 MHz: <23 dBm

5725 MHz - 5850 MHz: <23 dBm

Specifikace Bluetooth modulu (je-li k dispozici Bluetooth modul)

Frekvenční rozsah: Výstupní výkon

(Maximální)

2400 MHz - 2483.5 MHz: <20 dBm

Servisní informace pro autorizované prodejce



Tento produkt je v souladu s níže uvedenými směrnice a nařízeními Evropské unie:

2014/53/EU Směrnice o rádiových zařízeních

2009/125/ES: Směrnice a relevantní pro ekodesign výrobků využívajících energii, jakož i její následující pod-směrnice;

278/2009: Nařízení týkající se ekologických konstrukčních požadavků týkajících se spotřeby energie nenabitých externích zdrojů energie a průměrné aktivní účinnosti (pro modely se síťovými adaptéry);

642/2009: Nařízení týkající se environmentálních požadavků na design televizorů.

801/2013 Změna nařízení o požadavcích na ekodesign televizorů.

2010/30/EU: Směrnice týkající se energetického označování energeticky významných výrobků, jakož i její následující pod-směrnice;

1062/2010: Nařízení o energetickém označování televizorů.

2011/65/EU: Směrnice o omezeních používání určitých nebezpečných materiálů na elektrických, elektronických domácích a kancelářských zařízeních.

Chcete-li získat kopii prohlášení o shodě (DoC);

Navštivte <http://www.grundig.com/download/doc>. Přístup k prohlášení o shodě získáte zadáním čísla modelu vašeho televizoru uvedeného na titulní straně návodu k obsluze do políčka „Zadejte číslo modelu“.

Licence

Dostupnost Asistenta Google se liší v závislosti na regionu. Google, YouTube, Android TV, Chromecast built-in a další ochranné známky jsou ochranné známky společnosti Google LLC.

Patenty DTS naleznete na stránce <http://patents.dts.com>. Vyrobeno v licenci společnosti DTS Licensing Limited. DTS, DTS-HD, Virtual:X a loga DTS-HD jsou registrované ochranné známky nebo ochranné známky společnosti DTS, Inc. v USA a jiných státech. © 2021 DTS, Inc. VŠETKY PRÁVA VYHRADENÉ.

Dolby, Dolby Vision, Dolby Audio a symboly dvojitého-D jsou ochranné známky společnosti Dolby Laboratories Licensing Corporation. Vyrobeno v licenci společnosti Dolby Laboratories. Skrytá nepublikovaná díla. Copyright: © 1992-2021 Dolby Laboratories. Všechna práva vyhrazena.

INFORMACE

Poznámky k bezdrátovému připojení (WLAN).

Poznámky pro zákazníky: Následující informace platí pouze pro zařízení, která se prodávají ve státech, které prosazují předpisy EU.

Bezdrátový systém televizoru lze používat pouze ve státech uvedených v tabulce níže.

							
AT	BE	BG	CH	CY	CZ	DE	DK
EE	ES	FI	FR	GB	GR	HU	IE
IS	IT	LI	LT	LU	LV	MT	NL
NO	PL	PT	RO	SE	SI	SK	HR
EN							

Pásmo 5150-5350 MHz je omezeno pouze na použití v interiéru. (Pro Wi-Fi/Bluetooth vestavěný model nebo Wi-Fi vestavěný model).

Toto zařízení lze provozovat i ve státech mimo Evropu.

Pro zákazníky v Itálii:

Veřejné použití podléhá souhlasu poskytovatele služeb.

Pro zákazníky v Norsku:

Používání rádiových zařízení není povoleno v geografické oblasti do 20 km od Ny-Alesund, Svalbard.

Pro zákazníky v Turecku:

Funkci WLAN (Wi-Fi) tohoto zařízení lze používat pouze v interiéru. V Turecku není povoleno používání venku. Při používání zkontrolujte, zda je funkce WLAN (Wi-Fi) zavřená.

Pro zákazníky v Rusku:

Aplikace zařízení s krátkým dosahem s modulací FHSS.

Maximálně 2,5 mW e.i.r.p.

ke shromažďování telemetrických informací pro systémy automatického sledování a výpočtu zdrojů je 100 mW e.i.r.p maximální povolená hodnota hustoty zařízení s krátkým dosahem povolená pro použití ve vnějších aplikacích bez jakéhokoli omezení výšky instalace. Pro použití pro jiné účely to platí pro vnější použití, při kterém tato hodnota nepřesahuje 10 m nad zemí.

Hustota zařízení s krátkým dosahem pro vnitřní používání je maximálně 100 mW e.i.r.p.

Aplikace zařízení krátkého dosahu se širokopásmovou modulací s DSSS a jinou než FHSS.

Maximální průměrná hodnota hustoty pro zařízení s krátkým dosahem se širokopásmovou modulací s DSSS a jinou než FHSS je 2 mW/MHz nebo 100 mW e.i.r.p.

Pouze pro účely sestavování telemetrických údajů pro systémy automatického monitorování a odhadu zdrojů je maximální povolený výkon zařízení s krátkým dosahem ve vnějších aplikacích 20 mW/MHz nebo 100 mW e.i.r.p.

Maximální hodnota hustoty pro vnitřní použití zařízení s krátkým dosahem je 10 mW/MHz nebo 100 mW e.i.r.p.

Pro zákazníky na Ukrajině:

Maximální hodnota hustoty zařízení s krátkým dosahem pro vnitřní použití spolu s interní anténou s faktorem zesílení 6 dBi je 100 mW e.i.r.p.

INFORMACE

Likvidace obalu

Obalové materiály jsou nebezpečné pro děti. Obalový materiál uchovávejte mimo dosah dětí. Obal produktu je vyroben z recyklovatelných materiálů. Likvidujte tříděním v souladu s předpisy o odpadech. Nelikvidujte spolu s běžným domovním odpadem.

Shoda PCB:

„Neobsahuje PCB (polychlorovaný bifenyly):“

Poznámka k ochraně životního prostředí

Tento produkt byl vyroben z vysoce kvalitních dílů a materiálů, které lze opětovně použít a recyklovat.



Proto výrobek po skončení jeho životnosti nelikvidujte spolu s běžným domovním odpadem. Odneste ho na sběrné místo k recyklaci elektrických a

elektronických zařízení. Toto je označeno tímto symbolem na výrobku, v návodu k obsluze a na obalu.

Informujte se o sběrných místech, která jsou provozována ve vašem okolí.

Pomozte chránit životní prostředí recyklací použitých produktů.

Soulad s předpisy WEEE a likvidace odpadního produktu

Tento produkt neobsahuje nebezpečné a zakázané látky specifikované v „Pravidlech pro dohled nad odpadem z elektrických a elektronických zařízení“, které vydalo turecké ministerstvo životního prostředí a městského plánování. Vyhovuje předpisům WEEE.

Tento produkt byl vyroben z vysoce kvalitních dílů a materiálů, které lze recyklovat

a znovu použít. Proto výrobek po skončení jeho životnosti nevyhazujte spolu s domovním odpadem a jiným odpadem. Odneste jej na sběrné místo pro recyklaci elektrických a elektronických zařízení. O sběrných místech ve vašem regionu se informujte na místním úřadě. Pomozte chránit přírodu a přírodní zdroje recyklací použitých produktů. Pro bezpečnost dětí před likvidací odřízněte napájecí kabel.

Odstranění možných problémů

Pokud níže uvedená nápravná opatření nefungují, obraťte se na autorizovaného prodejce GRUNDIG. Mějte na paměti, že poruchy mohou být způsobeny i externími zařízeními, jako jsou videorekordéry nebo satelitní přijímače.

Problém	Možná příčina	Řešení
Obrazovka je zapnutá (černá obrazovka), ale není k dispozici žádný kanál	Anténní kabel	Je připojen kabel antény?
	Není naprogramována žádná televizní stanice	Spusťte vyhledávání kanálů
Slabý kontrast obrazu	Nesprávně nastavená nastavení obrazu	Upravte nastavení jasů, kontrastu nebo barev
	Problém na straně stanice	Otestujte s jinou stanicí
Rušení obrazu a/nebo zvuku	Rušení z jiných zařízení	Změňte polohu zařízení
Na obrazovce jsou „duchové“ odrazy	Nastavení kanálu	Automatické nebo manuální nastavení kanálů
	Anténa	Zkontrolujte kabel antény nebo systém
Žádné barvy	Intenzita barev na maximum	Zvyšte barvu
	Nastavení TV standardu (je-li k dispozici možnost nastavení)	Vyberte správný barevný standard
	Problém na straně stanice	Otestujte s jinou stanicí
Obraz, ale bez zvuku	Hlasitost nastavena na minimum	Zvyšte hlasitost
Dálkový ovladač nefunguje	Žádné optické spojení	Nasměrujte dálkový ovladač na televizor
	Baterie dálkového ovladače	Zkontrolujte baterie, v případě potřeby je vyměňte
	Provozní stav nedefinován	Vypněte televizor stisknutím hlavního vypínače (pokud existuje) nebo vytazením síťové zástrčky a nechte jej vypnutý asi 2 minuty.
V režimu PC je obraz tmavý	Nesprávné nastavení rozlišení obrazu a obrazové frekvence na PC	Změňte nastavení na PC (například rozlišení obrazu 1280 x 768, obrazová frekvence 60 Hz)
Upozornění na problémy s připojením na obrazovce	Síťový kabel nebo bezdrátové USB síťové zařízení mohou být odpojeny	Zkontrolujte síťový kabel nebo bezdrátové USB síťové zařízení
	Modem nemá internetové připojení nebo má problémy	Ujistěte se, zda má váš modem internetové připojení

Videa ve video aplikacích se zpožďují během přehrávání při bezdrátovém připojení	Rychlost internetového připojení je nízká.	Nízká rychlost internetu je problém, který souvisí s rychlostí vašeho předplatného nebo selháním internetové infrastruktury. Kontaktujte svého poskytovatele služeb (ISP).
Videa ve video aplikacích se zpožďují během přehrávání při kabelovém připojení	Rychlost internetového připojení je nízká.	Nízká rychlost internetu je problém, který souvisí s rychlostí vašeho předplatného nebo selháním internetové infrastruktury. Kontaktujte svého poskytovatele služeb (ISP).

Vysvětlení symbolů, které se mohou nacházet na zadní straně televizoru



Dvojitá izolace. Označuje, že tento produkt nevyžaduje uzemněné připojení.



Střídavý proud. Označuje, že produkt pracuje se síťovým napětím.



Stejnosměrný proud. Označuje, že tento produkt funguje pouze se síťovým adaptérem.

Poznámka:

- Toto je produkt třídy A. Během provozu může zařízení způsobit rádiové rušení. V takovém případě to musí uživatel odstranit. Obratě se na svého odborného prodejce.

Uvedené funkce závisí na modelu televizoru. Ne všechny funkce jsou dostupné u všech modelů.

eARC

Pomocí eARC (Audio Return Channel) lze přehrávat zvukový signál televizního programu pomocí HDMI kabelu nebo optického kabelu s vícekanálovým zesilovačem.

Backlight (Podsvícení)

Manuální nastavení podsvícení (aktivní pouze tehdy, je-li dynamické podsvícení vypnuto). Toto nastavení také přímo ovlivňuje spotřebu energie.

Block Noise Reduction (Redukce blokového šumu)

Tuto funkci lze zvolit pouze se zdroji digitálního příjmu a AV předvolbami. Snižuje jakékoli rušení artefakty (bloky pixelů) z digitálních programů v důsledku komprese MPEG (například z DVB-T přijímačů a nižších přenosových rychlostí nebo DVD přehrávačů).

Common Interface (Společné rozhraní)

Je to rozhraní používané v DVB přijímačích. Zakódované stanice lze prohlížet pouze s CA modulem vhodným pro kódovací systém a příslušnou čipovou kartou.

HDMI CEC

Tato funkce využívá protokol CEC (Consumer Electronics Control).

CEC umožňuje ovládat externí zařízení, která jsou připojena do HDMI konektoru prostřednictvím HDMI kabelu, pomocí dálkového ovladače.

DiSEqC

DiSEqC (Digital Satellite Equipment Control) je digitální systém, který zajišťuje ovládání motorizovaných satelitních systémů s více LNB. DiSEqC se vyžaduje, když je třeba ovládat dvě nebo více satelitních poloh.

Dynamic Backlight (Dynamické podsvícení)

Zařízení zde optimálně přizpůsobuje podsvícení obsahu obrazu regulací podsvícení v závislosti na průměrném jasu obrazu. Pokud má obraz převážně tmavé oblasti, pak se úroveň černé barvy zlepší úpravou podsvícení směrem dolů (v tomto případě selepší zobrazení tmavých oblastí) a při převážně jasném obrazovém materiálu se podsvícení maximalizuje, aby se zobrazily tyto oblasti jasněji.

Domain name system (Systém názvů domén)

Systém názvů domén (DNS) je jednou z nejdůležitějších služeb na internetu. Jeho hlavní funkcí je převést internetovou adresu na odpovídající IP adresu.

DVB-C

DVB-C (Digital Video Broadcasting – Cable) je typ DVB používaný pro přenos rozhlasových a televizních signálů prostřednictvím kabelového připojení.

DVB-S/S2

DVB-S/S2 (Digital Video Broadcasting – Satellite) vysílá DVB signály přes satelit.

DVB-T/T2

DVB-T/T2 (Digital Video Broadcasting – Terrestrial) je typ DVB používaný pro přenos rozhlasových a televizních signálů přes pozemní kanály.

Dynamic Contrast (Dynamický kontrast)

Tato funkce dynamicky a optimálně upravuje kontrast pro příslušný obsah obrazu analýzou obrazu a jeho následnou změnou v závislosti na změně kontrastu. Toto zvýšení kontrastu však může také snížit viditelné úrovně jasu na obraze.

Film mode (Filmový režim)

Automaticky zjišťuje a zpracovává celovečerní filmy pro všechny zdroje kanálů. To znamená, že vždy získáte optimální obraz.

Funguje v režimech 480i, 576i a 1080i při TV přehrávání a pro jiné zdroje kanálů.

Pokud je režim „Movie Mode“ zapnut pro programy bez filmového signálu, mohou se vyskytnout menší problémy, jako je zamrznutí obrazu, nesprávné titulky nebo jemné čáry v obraze.

Firmware version (Verze firmwaru)

Firmware je termín používaný pro software, který je vložen do naprogramovaného čipu (mikro ovladače). Většinou je uložen ve flash paměti, EPROM nebo EEPROM. Firmware obsahuje funkce pro ovládání zařízení.

Gamma

Toto nastavení určuje, která hodnota jasu se má zobrazit pro kterou hodnotu digitálního přenosu. Většina nahrávek se přenáší s hodnotou gama 2,2 (s tím pracují všechny počítače se systémem Windows a novější počítače s operačním systémem MAC; starší systémy MAC a přenosy bez barevného profilu většinou pracují s hodnotou gama 1,8).

Gateway (Brána)

Brána umožňuje sítím, které mohou být založeny na zcela odlišných protokolech, navzájem komunikovat. V domácí oblasti se jako internetová brána používá kombinace routeru a DSL modemu.

Hardware version (Verze hardvéru)

Hardware v tomto kontextu znamená zařízení. To zahrnuje všechny komponenty jako procesor, displej atd.

HbbTV

HbbTV je interaktivním nástupcem videotextu, který má obsah s moderním designem, obrázky a videosekvence ve vysokém rozlišení, jakož i mediální knihovny.

Pro plnou funkčnost HbbTV musí být televizor připojen k internetu.

HD/Full HD/UHD

High Definition (HD) TV je obecný název pro televizní standard, který má zvýšené vertikální, horizontální a časové rozlišení.

Full HD je funkce zařízení s HDTV, které dokáže na výstupu nebo zaznamenat rozlišení 1920 x 1080 pixelů.

HD je 3840 x 2160 pro UHD.

IP Address (IP adresa)

IP adresa (adresa internetového protokolu) se používá pro jedinečnou identifikaci adresy počítačů a jiných zařízení v síti IP. Nejznámější sítí, ve které se používají IP adresy, je internet. Zde jsou například webové servery adresovány pomocí IP adresy. IP adresa může být poskytnuta automaticky routerem (automatická adresa) nebo může být zadána manuálně v routeru (statická adresa). Pokud je zadána manuálně, musí být tato adresa zadána v televizoru.

JPEG

JPEG je zkratka pro Joint Picture Experts Group. Je to proces komprese obrazových údajů.

LNB

Nízkošumový blok se nachází ve středu parabolické antény.

Např. implementuje satelitní frekvence, které se pohybují mezi 10,7–11,75 nebo 11,8–12,75 GHz v pásmu 950 až 2150 MHz a zajišťuje kabelový přenos koaxiálními kabely (a v současnosti i optickými kabely) a příjem satelitními přijímači.

MP3

Formát komprimovaného zvukového souboru.

NAS (network attached storage)

Zkratka NAS se používá pro zařízení, která poskytují data z pevného disku do sítě.

Network mask (Síťová maska)

Síťová maska nebo maska sítě, někdy označovaná také jako maska podsítě, je bitová maska, která odděluje IP adresu na síťovou část a část zařízení/hostitele. Používá se v IP sítích k rozhodování o směrování.

Network name (Název sítě) (SSID)

Název sítě (SSID – service set identifier) je termín používaný k identifikaci bezdrátové sítě, která je založena na IEEE 802.11. Každá bezdrátová LAN síť má konfigurovatelné SSID, které jednoznačně identifikuje bezdrátovou síť. Posloupnost znaků názvu sítě může mít délku až 64 znaků. Konfiguruje se v základní stanici (přístupovém bodě) bezdrátové LAN sítě a nastavuje se na všechny klienty, kteří k ní přistupují.

Noise Reduction (Redukce šumu)

Snižuje oblasti „sněžená“ zobrazením obrazu o něco ostřejším a vytvářením mírného rozmazání. Proto se musí s kvalitním obrazovým materiálem používat co nejméně.

Perfect Clear

Zlepšuje obecný obraz pomocí jemného modrého odstínu (dodává dojem větší ostrosti) a zvyšuje úroveň černé nastavením na zcela černou od určité úrovně černého odstínu. Tím se sníží viditelné hodnoty šedé barvy v tmavých oblastech obrazu.

Special IP Address (Speciální IP adresa)

Soukromé IP adresy patří do konkrétních rozsahů IP adres, které nejsou směrovány na internetu. Může je použít kdokoli pro soukromé sítě, jako jsou LAN. Mnohé počítačové sítě vyžadují úplnou konektivitu na úrovni IP, ale pouze omezený přístup k internetu. Má-li taková počítačová síť soukromý rozsah IP adres, tvoří intranet, ke kterému není možné přistupovat z internetu, protože internetové routery ignorují rozsahy soukromých adres. Brána nebo router, který je umístěn v této soukromé síti a který má veřejnou adresu na internetu, jakož i soukromou IP adresu, vytváří připojení k internetu. To lze provést pomocí proxy nebo pomocí NAT/PAT/maskování. Protože použitý rozsah adres lze zobrazit pouze v rámci soukromé sítě, stejný rozsah lze použít i v jiných soukromých sítích. Jedinečný charakter IP adresy vyžadované internetovým protokolem je zabezpečen touto omezenou viditelností.

Proxy server

Proxy nebo proxy server je servisní program pro počítačové sítě, který spravuje přenos dat. Zrychluje přenos dat a může také zvýšit bezpečnost implementací mechanismů kontroly přístupu. Přenos se uskutečňuje mezi počítači nebo programy v počítačových sítích. Na straně serveru proxy funguje jako klient; na straně klienta funguje jako server.

Router

Router je síťová komponenta, která spojuje několik počítačových sítí. Router analyzuje (na základě informací vrstvy 3) síťové balíky protokolu, který přijímá a posílá je do zamýšlené cílové sítě. Běžné routery pracují na vrstvě 3 aplikační vrstvy. Router má rozhraní pro každou připojenou síť. Při příjmu dat router určí správnou cestu k cíli a tím i vhodné rozhraní, přes které lze data přenášet. K tomuto účelu používá lokálně dostupnou směrovací tabulku, která specifikuje, přes které připojení routeru lze dosáhnout konkrétní sítě.

SCR (Single Channel Router)

Jednokabelový systém EN 50494.

Pokud je váš anténní systém vybaven jedním vícenásobným přepínačem kabelového systému, mohou televizory připojené k tomuto anténnímu systému přijímat televizní pořady nezávisle na sobě.

DiSEqC 1.0

Používá se, když se na anténě používá více než jeden LNB a/nebo když se používají různé satelitní signály pomocí více než jedné antény. DiSEqC1.0 může podporovat maximálně 4 LNB nebo 4 antény.

DiSEqC 1.1

Pro použití v systémech, kde se používá více LNB nebo antén (diagonální, kaskádové).

DiSEqC1.1 může podporovat maximálně 16 LNB nebo 16 antén.

DiSEqC 1.2

Podporuje motorizované anténní systémy. Anténní motory lze ovládat manuálně na televizoru.

Security (Zabezpečení) (WEP/WPA)

WEP (wired ekvivalent privacy) je standardní šifrovací algoritmus pro WLAN. Kontroluje jak přístup k síti, tak zabezpečení důvěrnosti a integrity údajů. Tento postup se v současnosti považuje za nejistý. Z tohoto důvodu by nedávné instalace WLAN měly používat bezpečnější šifrování WPA.

Symbol rate (Symbolová rychlost)

Je to množství symbolů přenesených za jednotku času v technologii digitálního přenosu.

Transpondér

Jedná se o shluk různých vysílačů ve frekvenci.

Vibrant Colour

Zlepšuje kontrast barev a nastavení kontrastu.

Toto nastavení je většinou velmi silné pro použití s normálními obrázky a mělo by se používat jen tam, kde je to potřeba (nízké nebo vypnuté), jinak mohou být nuance v obraze potlačeny.

Wi-Fi

Bezdrátový přenos internetových a intranetových paketů.